

# Maison Galpa

Catalogue  
2022-2023



Maison Galpa

# Maison Galpa: Design-It-Yourself Multipurpose Furniture Solution



Made from melamine-faced chipboard,  
our furniture is resistant to moisture, heat, and wear & tear.



Our wall-mounted cabinetry supports up to 40 kg or 100 kg, depending on the configuration.



Your imagination is the limit of our configurations.

## About Us

04

**Modular** System

05

**Drag** & Drop Design

06

**Our** Philosophy

07

## From Our Factory To You

08

## Customisability

10

## Limitless Solution

22

## For Your Design

48

## Uses and Maximum Weights

50

## Limitless Solutions in Detail

51

## Visit Our Showroom

65

# I About Us

เกี่ยวกับเรา

## Brand Story

ด้วยความมุ่งมั่นของผู้ก่อตั้งในการสร้างสรรค์สินค้าเฟอร์นิเจอร์ที่ผลิตโดยคนไทย เพื่อคนไทย เราตั้งใจผลิตสินค้าที่แข็งแรง ทนทาน ในราคาที่จับต้องได้ โดยเริ่มเปิดตัวครั้งแรกในปี พ.ศ. 2530 ซึ่งเน้นการดีไซน์สินค้าให้ผลิตได้ง่ายในปริมาณมาก เพื่อลดต้นทุนการผลิต และสามารถขายสินค้าได้ในราคาที่เหมาะสม

ถึงแม้ว่าทางแบรนด์จะมุ่งเน้นการออกแบบ เพื่อตอบสนองการใช้งานเป็นหลัก แต่เรื่องของความใส่ใจในรายละเอียดของระยะและสัดส่วนต่างๆ เพื่อให้สามารถตอบสนองฟังก์ชันการใช้งานอย่างครบครัน ทำให้สินค้าของเราเข้าถึงได้ง่าย มีจำหน่ายตามร้านขายเฟอร์นิเจอร์ทั่วไปและเป็นที่ต้องการของตลาดเสมอมา

ในยุคปัจจุบันนั้น ตลาดเฟอร์นิเจอร์ได้เปลี่ยนแปลงไปอย่างสิ้นเชิง พฤติกรรมผู้บริโภคก็ไม่เหมือนเดิมอีกต่อไป คนรุ่นใหม่นิยมใช้เทคโนโลยีและความสะดวกสบาย ทำให้ร้านเฟอร์นิเจอร์รายเล็กต้องปิดตัวลง เนื่องจากสินค้าแบบเดิมไม่สามารถตอบโจทย์วิถีชีวิตที่เปลี่ยนไปในปัจจุบัน.

“ด้วยความตั้งใจในการส่งต่อสินค้าดี  
มีคุณภาพ จากรุ่นสู่รุ่นในราคาคนไทย  
เพื่อคนไทย”



Tack the units together, however you see fit.



## Modular System

Maison Galpa จึงนำโจทย์เหล่านี้ รวมทั้งข้อจำกัดที่มีทั้งหมดในบริบทของโรงงานเดิมมาต่อยอดเป็นสินค้าตกแต่งบ้าน ที่ลูกค้าสามารถประกอบติดตั้งเองได้ง่าย ทั้งยังดีไซน์รูปแบบการจัดวางได้โดยไม่จำกัดฟังก์ชันการใช้งาน เพื่อให้สินค้าออกมาตรงใจและตรงตามความต้องการของคุณมากที่สุด สินค้าแต่ละชิ้นที่เราพิถีพิถันคิดค้นขึ้นมาด้วยแนวความคิดแบบ Modular System เป็นการสร้างหน่วยมาตรฐานของสินค้า โดยสินค้าแต่ละหน่วยสามารถประกอบเป็นฟังก์ชันการใช้งานที่ลูกค้าต้องการ



## Drag & Drop Design

เพื่อช่วยให้ลูกค้าเห็นภาพของสินค้าชัดเจนมากยิ่งขึ้นว่าจะสามารถจัดวางเฟอร์นิเจอร์ของคุณได้ในรูปแบบใด เราจึงพัฒนาฟังก์ชัน “Drag & Drop Design” หรือตัวช่วยในการออกแบบในระบบดิจิทัล บนช่องทางออนไลน์ซึ่งเป็นช่องทางขายหลักของเรา นอกจากนี้คุณยังสามารถคำนวณค่าใช้จ่ายของสินค้าได้เองอีกด้วย สุดท้ายนี้ ไม่ว่าจะการจัดบ้านของคุณจะเป็นอย่างไร ขอให้เราได้มีส่วนช่วยทำความต้องการของคุณให้เป็นจริง



**“เราเชื่อว่า...สินค้าที่ดี  
ไม่เพียงดีต่อผู้ใช้งาน  
...แต่จะต้องดีต่อโลกใบนี้  
ด้วยเช่นกัน”**

## **I Our Philosophy**

ที่ Maison Galpa เรามุ่งมั่นสร้างสรรค์เฟอร์นิเจอร์ โดยคำนึงถึงความรับผิดชอบต่อผู้บริโภค เพื่อให้ลูกค้าของเราได้รับสินค้าที่ดีที่สุด ด้วยการผลิตที่รับผิดชอบต่อโลก และออกแบบการผลิตสินค้าที่เลือกใช้วัสดุเป็นมิตรต่อสิ่งแวดล้อม ภายใต้แนวคิด

**“ยั่งยืน เรียบง่าย และใส่ใจรายละเอียด”**

### **การออกแบบ**

การออกแบบเฟอร์นิเจอร์ของเราเน้นที่ความเรียบง่ายเข้ากับทุกยุคสมัย อีกทั้งคุณยังสามารถปรับเปลี่ยนรูปแบบการจัดวางของเฟอร์นิเจอร์ชิ้นเดิมได้ใหม่ด้วยตนเอง เพื่อการใช้งานที่ยั่งยืนตามวัตถุประสงค์และความต้องการที่เปลี่ยนแปลงไม่จำกัด โดยไม่ต้องลงทุนเพิ่มกับเฟอร์นิเจอร์ชิ้นใหม่

### **การผลิต**

จากประสบการณ์การผลิตเฟอร์นิเจอร์มาตั้งแต่ปี พ.ศ. 2530 เราได้วางแผนการผลิตสินค้าให้เหลือเศษวัสดุน้อยที่สุดและบรรจุลงในบรรจุภัณฑ์ที่สามารถนำมาใช้ซ้ำได้ ลดภาระต่อโลกตั้งแต่ต้นทางจนถึงปลายทาง

### **การเลือกใช้วัสดุ**

เราเลือกใช้เมลามีน สารพลาสติกสำหรับเคลือบลงบนผิวไม้ ที่สามารถย่อยสลายได้เองตามธรรมชาติ ผลิตจากอ้อยและมันสำปะหลัง มีคุณสมบัติทนน้ำ ทนความร้อน และรอยขีดข่วน และที่สำคัญคือมีสัดส่วนของสารฟอร์มัลดีไฮด์ต่ำจึงไม่เป็นอันตรายต่อทั้งผู้ใช้งานและเป็นมิตรกับสิ่งแวดล้อม





# From Our Factory to You

(ส่งตรงจากโรงงานถึงมือคุณ)

---

เราใส่ใจในทุกขั้นตอนการผลิต โดยควบคุมการผลิตให้เกิดเศษวัสดุเหลือใช้น้อยที่สุดเพื่อที่จะได้ไม่สร้างขยะหรือมลพิษเพิ่ม รวมถึงใช้เทคนิคใหม่ๆในการผลิตเฟอร์นิเจอร์ เพื่อเพิ่มความคงทน แข็งแรง ทั้งยังสวยงามเหมาะกับการเลือกนำไปใช้ตกแต่งในบ้านของคุณ



# | Customisability



# | All Sizes

ตู้โล่งอเนกประสงค์สามารถประกอบเป็นตู้ชั้นวางของต่างๆ ได้ตามที่คุณต้องการ มีขนาดทั้งหมด 22 ขนาด

- 6 ความสูง
- 5 ความกว้าง
- 3 ความลึก

## 6 ความสูง

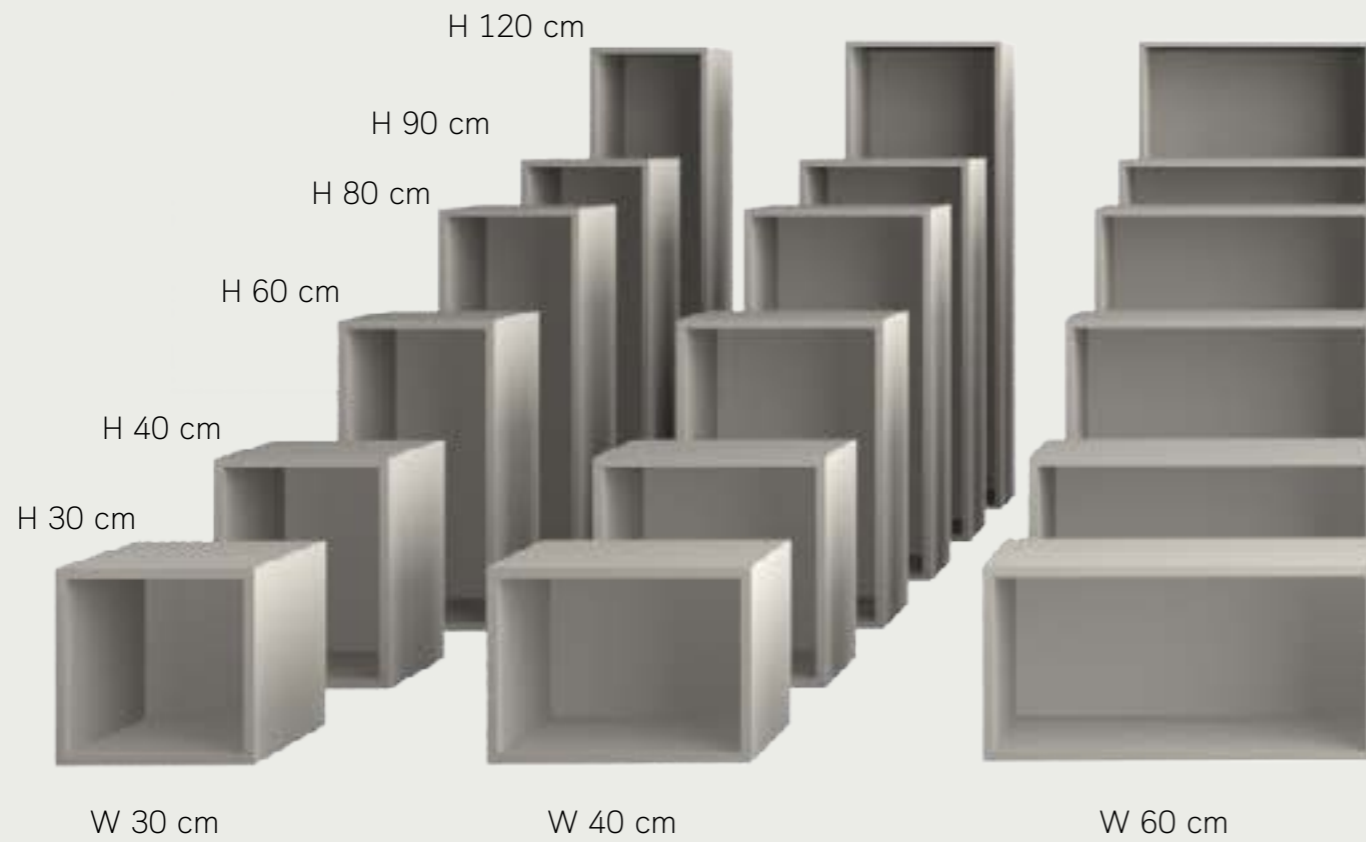

## 5 ความกว้าง

## 3 ความลึก



D 20 cm

D 30 cm

D 40 cm

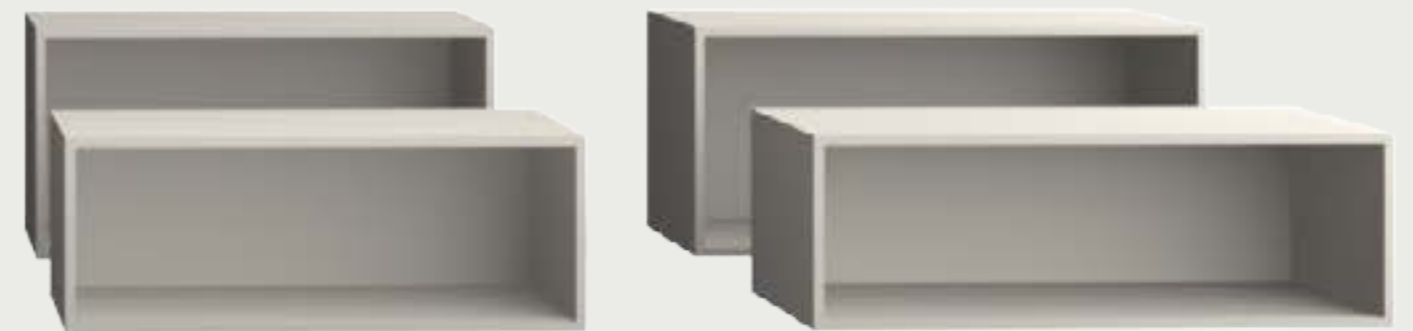

W 80 cm

W 90 cm

# All Positions

ทุกขนาดสามารถเพิ่มชั้นวางของภายในตู้ได้และเลือกประเภทบานเปิดได้ถึง 5 แบบ

## ประตูบานเปิดเดี่ยว (ขวา ซ้าย)



W 30 cm H 30 cm D 30 cm  
 40 cm  
 60 cm  
 80 cm  
 90 cm



W 40 cm H 30 cm D 30 cm  
 40 cm  
 60 cm  
 80 cm  
 90 cm  
 120 cm

## ประตูบานเปิดแบบคู่



W 60 cm H 30 cm D 30 cm  
 40 cm  
 60 cm  
 80 cm  
 90 cm  
 120 cm



W 80 cm H 40 cm D 30 cm  
 W 90 cm

## ประตูบานเปิดแบบเลื่อน



W 60 cm H 30 cm D 30 cm  
 40 cm



W 80 cm H 30 cm D 30 cm  
 40 cm



W 90 cm H 30 cm D 30 cm  
 40 cm

## ประตูบานเปิดแบบ ขึ้น/ลง

เฉพาะสูง 40 cm

D 30 cm



W 60 cm H 40 cm D 30 cm



W 80 cm H 40 cm D 30 cm



W 90 cm H 40 cm D 30 cm

## ลิ้นชักเดี่ยว/คู่



W 40 cm H 15 cm D 40 cm  
 60 cm  
 80 cm  
 90 cm



W 40 cm H 30 cm D 40 cm  
 60 cm  
 80 cm  
 90 cm

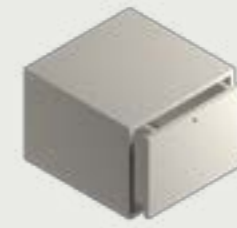

W 40 cm H 40 cm D 40 cm  
 60 cm



W 40 cm H 40 cm D 40 cm  
 60 cm  
 80 cm  
 90 cm

## ตู้ชั้นวางของ

W 30 cm D 20 cm  
 40 cm 30 cm  
 60 cm 40 cm  
 80 cm  
 90 cm

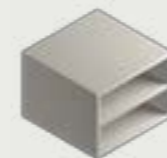

ตู้สูง 30 cm.  
 วางแผ่นชั้นวางของได้  
 1 ชั้น



ตู้สูง 40 cm.  
 วางแผ่นชั้นวางของได้  
 1 ชั้น



ตู้สูง 60 cm.  
 วางแผ่นชั้นวางของได้  
 สูงสุด 2 ชั้น



ตู้สูง 80 cm.  
 วางแผ่นชั้นวางของได้  
 สูงสุด 3 ชั้น



ตู้สูง 90 cm.  
 วางแผ่นชั้นวางของได้  
 สูงสุด 3 ชั้น



ตู้สูง 120 cm.  
 วางแผ่นชั้นวางของได้  
 สูงสุด 4 ชั้น

# | Accessories

แขวน กัด ล้อ ขาไม้ เพิ่มการตกแต่งให้เข้ากับพื้นที่บ้านคุณ

## แขวนผนัง

คุณสามารถใช้อุปกรณ์แขวนเสริมด้านหลังเพื่อแขวนกับผนังได้ ไม่ว่าจะเป็พื้นที่แนวตั้งหรือแนวนอน โดยอุปกรณ์แขวน มี 2 แบบ

### 1. ชุดอุปกรณ์แขวนผนังแบบธรรมดา

- ติดตั้งง่ายเหมือนกรอบรูป

### 2.ชุดอุปกรณ์แขวนผนังแบบพิเศษ

- ไม่สามารถติดตั้งได้ด้วยตนเอง

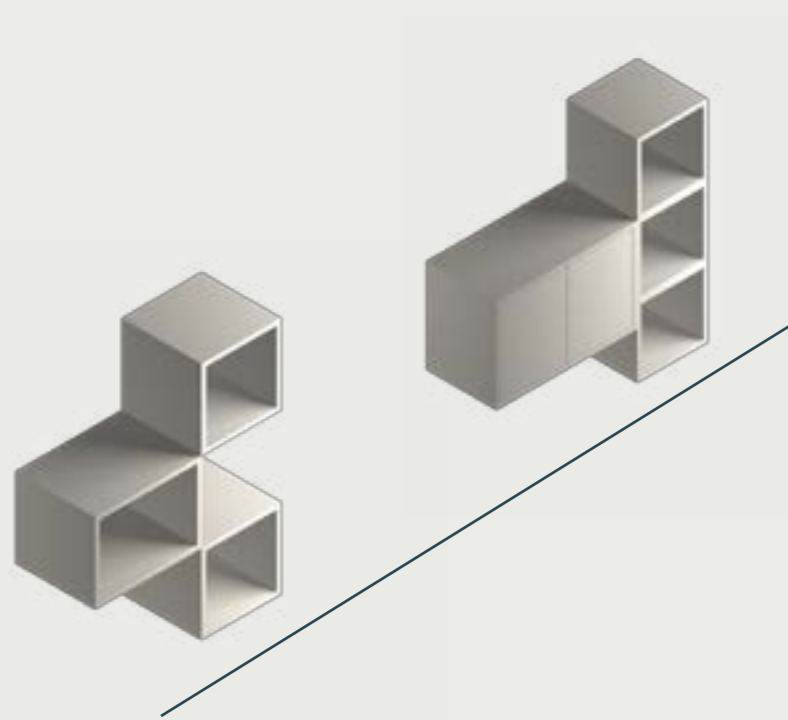

## กัด

สำหรับใช้ลอคตู้เข้ากับตู้ หรือตู้เข้ากับแผ่นไม้โอเนกประสงค์ โดยสามารถลอคได้ทั้งด้านหน้าและด้านหลัง เพื่อให้การต่อเสริมตู้หลายๆชั้น มีความมั่นคง แข็งแรงมากขึ้น

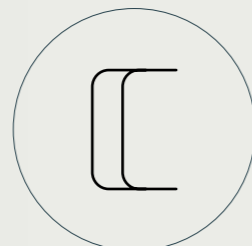
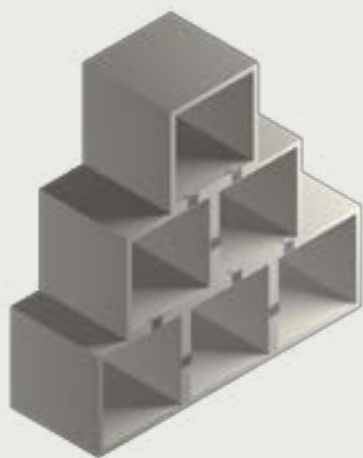

กัดสแตนเลสสตีล  
1 1/4" x 1 1/2"

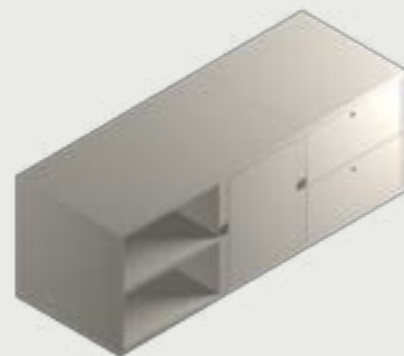

## ล้อ

ตู้ทุกขนาดสามารถเพิ่มอุปกรณ์ติดตั้งล้อเลื่อนได้ ตามการใช้งานของคุณ โดยมี 2 แบบ

1. ล้อแป้นมีเบรค
2. ล้อแป้นไม่มีเบรค



ขนาด 2" x 2"

## ขาไม้

ตู้ทุกขนาดสามารถเพิ่มอุปกรณ์ติดตั้งขาไม้ เพื่อเพิ่มความสูงหรือยกระดับให้สวยงามได้ ตามความต้องการ ซึ่งขาไม้มี 3 ขนาดด้วยกัน



**S**  
Ø5x6.7 cm



**M**  
Ø4x10.5 cm



**L**  
Ø5x15.3 cm

# Flat Shelf Functions

แผ่นไม้เนกประสงค์เคลือบผิวเมลามีนหนา 16 และ 25 mm ปิดขอบ PVC  
 คุณสามารถนำมาประยุกต์ใช้ได้หลากหลายรูปแบบ ดังนี้

9 ความกว้าง

ความหนา 16 mm.  
 25 mm.

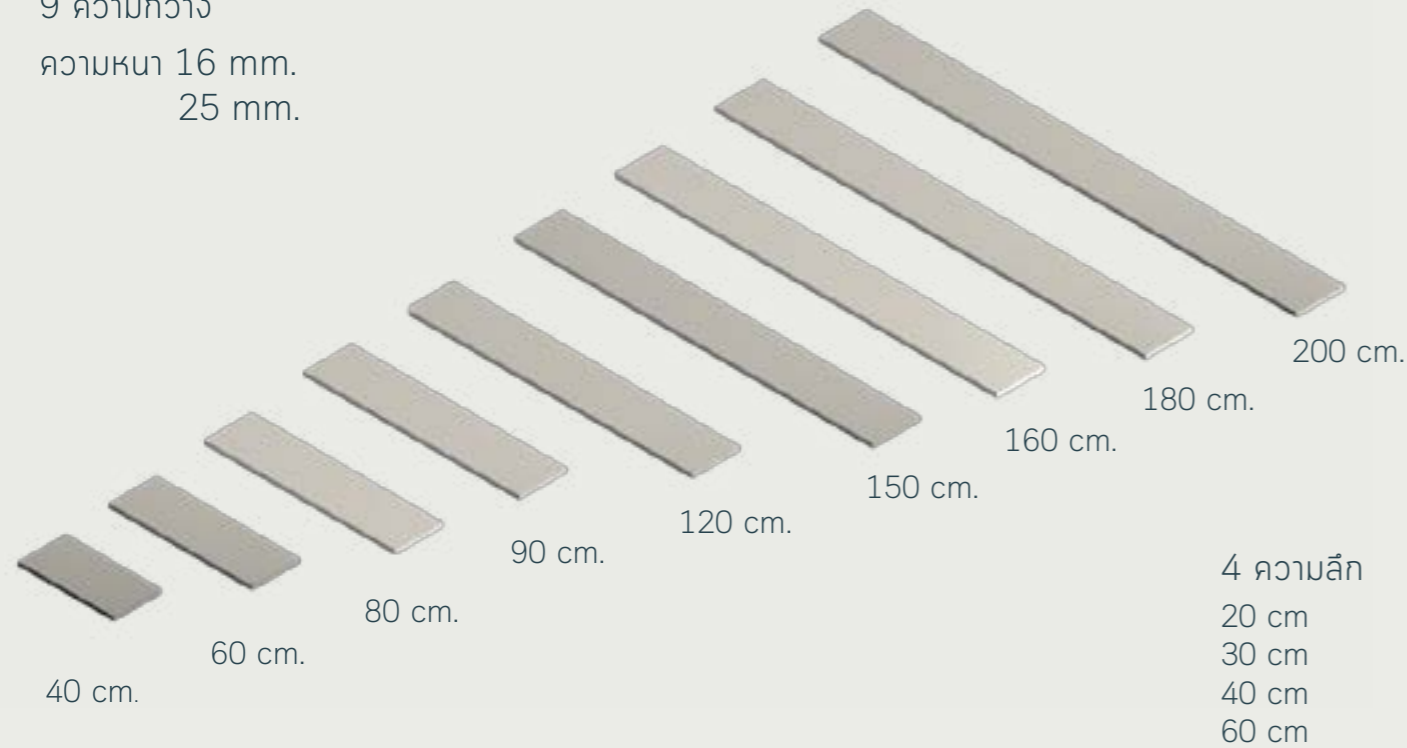

## 1. ฐานตู้เพื่อเพิ่ม ขาหรือล้อ

ในกรณีที่ต้องการประกอบตู้หลายใบ ไว้บนฐานเดียวกัน เพื่อให้เกิดการใช้งานตู้ที่หลากหลายและเคลื่อนย้ายได้ง่าย ในพื้นที่ต่างๆ ในบ้านของคุณ



ตู้หลายชั้นวางบนแผ่นไม้เนกประสงค์ติดเสริมขาไม้



ตู้หลายชั้นวางบนแผ่นไม้เนกประสงค์ติดเสริมล้อ

## 2. ท็อปโต๊ะ

ใช้เป็น โต๊ะทำงาน โต๊ะอ่านหนังสือ โต๊ะทานข้าว ออกแบบขนาดตามพื้นที่ใช้สอย ประกอบกับตู้ชั้นต่างๆ หรือกับโครงสแตนเลสก็ได้ ใช้งาน เป็นตัวเสริมให้แข็งแรงมั่นคงได้



ท็อปโต๊ะ



ท็อปโต๊ะกับโครงสแตนเลส

## 3. แผ่นชั้นไม้

ที่ใช้ประกอบเป็นชั้นวางของกับโครงสแตนเลส ซึ่งใช้ได้เฉพาะแผ่นไม้เนกประสงค์ หนา 25 mm. ลึก 40 cm

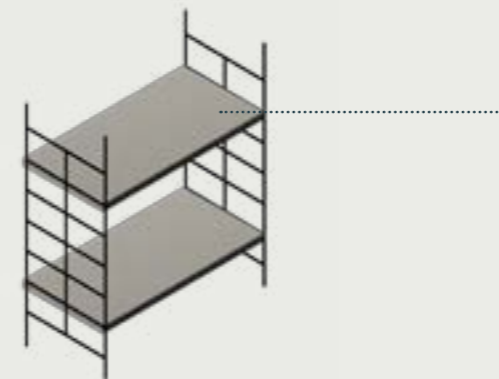

แผ่นไม้เนกประสงค์ประกอบโครงสแตนเลส หนา 25 mm

# Wall-Mounted Units





# Connecting Units



## Display Cabinet 03 WDH 603070

Colour: Olive

Dimensions (WxDxH): 60x30x70 cm

รูปแบบการประกอบ: ต่อด้วยก๊าด

ประกอบด้วย:

1. ตู้บานเปิดชั้น 60x30x40 cm
2. ตู้โล่ง 60x30x30 cm
3. ก๊าด 4 ชั้น



## Display Cabinet 04 WDH 903080

Colour: Olive

Dimensions (WxDxH): 90x30x80 cm

รูปแบบการประกอบ: ต่อด้วยก๊าด

ประกอบด้วย:

1. ตู้บานเปิดลง 60x30x40 cm
2. ตู้บานเลื่อน 90x30x40 cm
3. ตู้โล่ง 30x30x40 cm  
ชั้นวางของกว้าง 30 cm ลึก 30 cm
4. ก๊าด 6 ชั้น



## Display Cabinet 05 WDH 804060

Colour: Olive

Dimensions (WxDxH): 80x40x60 cm

รูปแบบการประกอบ: ต่อด้วยก๊าด

ประกอบด้วย:

1. ตู้โล่ง 40x40x30 cm
2. ตู้ลิ้นชักเดี่ยว 40x40x30 cm
3. ตู้บานเปิด (ซ้าย) 40x40x60 cm  
ชั้นวางของกว้าง 40 cm ลึก 40 cm
4. ก๊าด 6 ชั้น



## Display Cabinet 06 WDH 1204040

Colour: Olive

Dimensions (WxDxH): 120x40x40 cm

รูปแบบการประกอบ: ต่อด้วยก๊าด

ประกอบด้วย:

1. ตู้บานเปิดคู่ 80x40x40 cm  
ชั้นเสริมสำหรับตู้กว้าง 80 cm ลึก 40 cm
2. ตู้โล่ง 40x40x40 cm  
ชั้นวางของกว้าง 40 cm ลึก 40 cm
3. ก๊าด 2 ชั้น

# | Adding Castors & legs



## Office Side Table 01 WDH 404075

**Colour:** Ash

**Dimensions (WxDxH):** 40x40x75 cm

รูปแบบการประกอบ: ต่อด้วยก๊าดและเติมขา/ล้อประกอบด้วย:

1. ตู้ลิ้นชักเดี่ยว 40x40x40 cm
2. ตู้โล่ง 40x40x30 cm  
ล้อมีเบรค 5x5 cm 2 ชั้น  
และล้อธรรมดา 5x5 cm 2 ชั้น
3. ก๊าด 2 ชั้น



## Side Table with legs 01 WDH 404045

**Colour:** Ash

**Dimensions (WxDxH):** 40x40x45 cm

รูปแบบการประกอบ: เติมขา/ล้อ

ประกอบด้วย:

1. ตู้บานเปิด (ขวา) 40x40x40 cm  
ขาตั้งขนาดเล็ก 5x6.7cm 4 ชั้น



## Sideboard with Legs 01 WDH 804090

**Colour:** Ash

**Dimensions (WxDxH):** 80x40x90 cm

รูปแบบการประกอบ: ต่อด้วยก๊าดและเติมขา/ล้อ

ประกอบด้วย :

1. ตู้บานเลื่อน 80x40x40 cm
2. ตู้บานเปิดคู่ 80x40x40 cm  
ขาตั้งขนาดกลาง 4x10.5 cm 5 ชั้น
3. ก๊าด 4 ชั้น



## TV Stand with Legs 02 WDH 904055

**Colour:** Ash

**Dimensions (WxDxH):** 90x40x55 cm

รูปแบบการประกอบ: เติมขา/ล้อ

ประกอบด้วย:

1. ตู้ลิ้นชักคู่ 90x40x40 cm  
ขาตั้งขนาดใหญ่ 5x15.3 cm 5 ชั้น

# Stainless-Steel Trellises

โครงสร้างเตนเลส เพิ่มดีไซน์ให้บ้านคุณ

## โครงสร้างเตนเลส

5 ความสูง  
ความลึก 40 cm.



H 60 cm.    H 90 cm.    H 120 cm.    H 150 cm.    H 180 cm.

## ความกว้าง ขึ้นอยู่กับตุ้ที่คุณเลือกใช้

ตุ้ลึก 40 cm. เท่านั้น

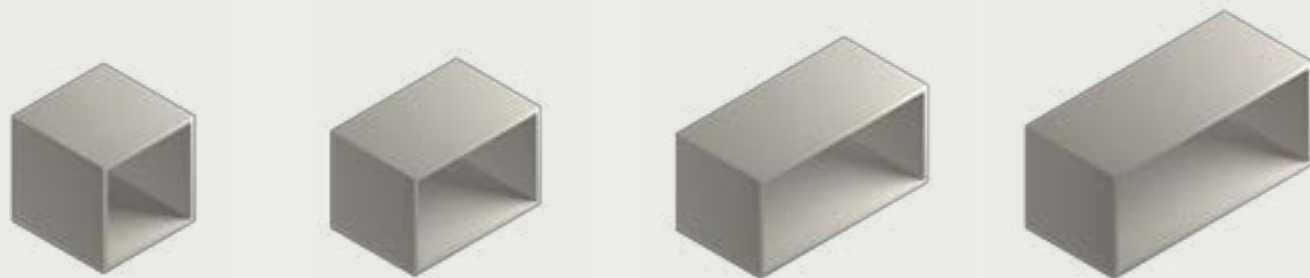

W 40 cm.    W 60 cm.    W 80 cm.    W 90 cm.

## แผ่นไม้เอกประสงค์ (ที่ใช้ประกอบโครงสร้างเตนเลส)

4 ความกว้าง  
ความหนา 16 mm และ 25 mm  
ความลึก 40 cm

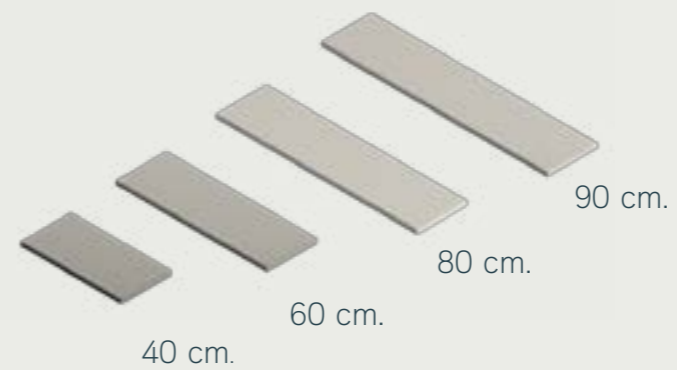

## ราวแขวนผ้า

สามารถติดกับตุ้หรือแผ่นไม้เอกประสงค์ได้  
Ø 25 mm.



สำหรับตุ้กว้าง 40 cm.    สำหรับตุ้กว้าง 60 cm.    สำหรับตุ้กว้าง 80 cm.    สำหรับตุ้กว้าง 90 cm.

# Stainless-Steel

## Trellises

Modular Storage



### Storage System TV Cabinet 01 WDH 904060

**Colour:** Bleach

**Dimensions (WxDxH):** 90x40x60 cm

รูปแบบการประกอบ: ประกอบโครงสแตนเลส

ประกอบด้วย:

1. โครงสแตนเลสสี 40 cm สูง 60 cm (2 ชั้น)
2. ตู้ลิ้นชักคู่ 90x40x40 cm



### Side Table in Modular Storage 06 WDH 604090

**Colour:** Bleach

**Dimensions (WxDxH):** 60x40x90 cm

รูปแบบการประกอบ: ประกอบโครงสแตนเลส

ประกอบด้วย:

1. โครงสแตนเลสสี 40 cm สูง 90 cm (2 ชั้น)
2. แผ่นไม้เนกประสงค์ 60x40 cm
3. ตู้ลิ้นชักเดี่ยว 60x40x30 cm



### Modular Storage 07 WDH 8040120

**Colour:** Bleach

**Dimensions (WxDxH) :** 80x40x120 cm

รูปแบบการประกอบ: ประกอบโครงสแตนเลส

ประกอบด้วย:

1. โครงสแตนเลสสี 40 cm สูง 120 cm (2 ชั้น)
2. แผ่นไม้เนกประสงค์ 80x40 cm 2 แผ่น
3. ตู้บานเปิดคู่ 80x40x40 cm



### Modular Storage 08 WDH 4040180

**Colour:** Bleach

**Dimensions (WxDxH):** 40x40x180 cm

รูปแบบการประกอบ: ประกอบโครงสแตนเลส

ประกอบด้วย:

1. โครงสแตนเลสสี 40 cm สูง 180 cm (2 ชั้น)
2. ตู้ลิ้นชักคู่ 40x40x30 cm
3. แผ่นไม้เนกประสงค์ 40x40 cm
4. ตู้บานเปิด (ซ้าย/ขวา) 40x40x40 cm

# Colours

## Warm, Natural Tones



Olive/มะกอก



Ash/ไม้แอส



Bleach/ฟอกขาว

## Modern Tones

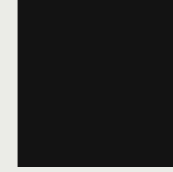

Black/ดำ

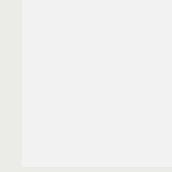

White/ขาว



Orange/ส้ม

# Materials

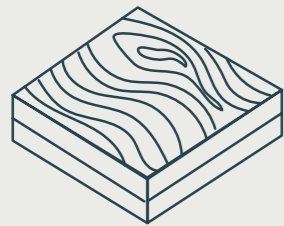

**วัสดุ:** ไม้เคลือบผิวเมลามีนหนา 16 mm ปิดขอบ PVC

## งานไม้

- **มีความทนทานต่อการขีดข่วน**

ทดสอบด้วยเครื่องขัดทำงาน 60 รอบต่อนาที ขัดลงบนผิวแผ่นตัวอย่าง ผลจากการทดสอบไม่ ปรากฏร่องรอยความเสียหายใดๆ

- **มีความคงทนต่อการเผาไหม้**

การทดสอบโดยการจุดบุหรี่ลงบนแผ่นตัวอย่าง ผลจากการทดสอบ เกิดเพียงคราบสีน้ำตาลแต่ สามารถขีดออกได้ด้วยน้ำยาเอทานอล

- **มีความต้านทานต่อไอน้ำ**

ความทนทานต่อกรดต่างๆ ความคงทนต่อน้ำและความชื้น

- **ทนน้ำได้ในกรณีที่ไม่ใช้น้ำขังหรืออยู่ในพื้นที่ที่มีความชื้นสูง**

สำหรับใส่ในที่ที่เป็นไม้เขียว สามารถทนต่อพื้นที่ที่มีความชื้นสูงได้

**วิธีดูแลรักษา:** ใช้น้ำยาล้างจานหรือน้ำยาล้างจานอ่อนๆ ล้างทำความสะอาดด้วยน้ำสะอาด หรือน้ำยาล้างจานอ่อนๆ ล้างจาน จากนั้นใช้ผ้าชุบน้ำบิดหมาดทำความสะอาด



ไม้ยางพาราทำสีธรรมชาติ

เหมาะกับพื้นที่ไม่อับชื้น มีอากาศหมุนเวียนถ่ายเทสะดวก หลีกเลี่ยงการสัมผัสกับน้ำหรือความร้อนโดยตรง เนื่องจากอาจเป็นเชื้อเพลิงได้ และหลีกเลี่ยงการขีดข่วนด้วยของมีคม

**วิธีดูแลรักษา:** ใช้ไม้ขัดฝุ่นปิดทำความสะอาดหรือใช้ผ้านุ่มเช็ดตารางไม้เพื่อกำจัดฝุ่น ไม่ควรใช้ ผ้าแข็งเช็ดเพราะจะทำให้เป็นรอยขีดข่วนบนเนื้อไม้ หากมีคราบสกปรกควรเช็ดด้วยผ้าชุบน้ำหรือน้ำ สบู่บิดหมาดๆ แล้วเช็ดตามด้วยผ้าแห้ง ควรหลีกเลี่ยงการทำความสะอาดโดยใช้น้ำยาที่มีส่วนผสมของแอลกอฮอล์ หรือน้ำยาทำความสะอาด เพราะจะทำให้เนื้อไม้ให้เสียหาย



งานสแตนเลส

## คุณสมบัติ:

- ใช้ในสิ่งแวดล้อมที่กีดร้อน ไม่เป็นสนิม ไม่ต้องทาสี
- มีความแข็งแรงสูงเมื่อเทียบกับมวล (High strength vs. mass)
- งานที่ต้องการสุขอนามัย (Hygienic condition) ต้องการความสะอาดสูง
- งานด้านสถาปัตยกรรม (Aesthetic appearance)
- ไม่ปนเปื้อน (No contamination) ป้องกันการปนเปื้อนกับสารเร่งปฏิกิริยา
- ต้านทานการขัดถูแบบเปียก (Wet abrasion resistance)



## Limitless Solutions

Maison Galpa สร้างสรรค์เฟอร์นิเจอร์ด้วยรูปลักษณ์ที่เรียบง่าย เข้ากับทุกดีไซน์ สะดวกสบายต่อการใช้สอย ใส่ใจในทุกรายละเอียด เพื่อการตกแต่งมุมโปรดในบ้านของคุณ โดยให้คุณมีส่วนร่วมในการออกแบบ จัดวาง เฟอร์นิเจอร์แต่ละชิ้นได้ตามความต้องการที่แตกต่าง ในราคาคุ้มค่า เพื่อให้ตรงตามวัตถุประสงค์การใช้งาน และได้รับประโยชน์สูงสุด โดยที่คุณไม่จำเป็นต้องลงทุนเพิ่มกับเฟอร์นิเจอร์ชิ้นใหม่

## Living Room

โดดเด่น มีเอกลักษณ์ ไม่จำกัดความคิดสร้างสรรค์  
เปลี่ยนห้องนั่งเล่นให้ตอบสนองทุกฟังก์ชันการใช้งาน  
ในสไตล์ของคุณเองได้ไม่ยาก



Each leg supports 50 kg.



## TV Stands

ชั้นวางทีวีที่ปรับเปลี่ยนรูปแบบการใช้งานได้ตามใจผู้ใช้ สินค้าผลิตจากวัสดุที่มีความทนทานและมีคุณภาพ คุ้มค่ากับราคา สามารถนำไปใช้เป็นตู้แขวนผนังได้ โดยอุปกรณ์ในการติดตั้งของเรารองรับน้ำหนักได้กว่า 200 kg.



Thanks to the Italiana Ferramenta hardware, this wall-mounted TV stand can support as much as 100 kg.





You can customise your home entertainment centre, placing some modules directly on the floor and mounting a few more on the wall.



A few drops of crazy never hurt anyone.



## Bookcases

สะดุดตาและเชิญชวนให้ค้นหา ชั้นวางหนังสือของคุณจะปิดบ้าง  
เปิดบ้าง หรือจัดเรียงให้แตกต่างก็ยิ่งน่ามอง



อิสระในการจัดวาง สะท้อนความเป็นคุณในทุกมุมอยู่อาศัย  
โทนอบอุ่นเรียบง่าย หรือชอบสีสดใส ก็ใส่ให้เต็มที่



This floor set supports up to 200 kg.



## Sideboard

ขาว เทา ดำ เจดสีง่ายที่ลงตัวเสมอ ลองนำเทคนิคการเรียงอิฐมาประยุกต์ใช้กับตู้ตั้งพื้น เพื่อสร้างสรรค์ผลงานการออกแบบที่ไม่จำกัด แถมยังวางของได้จุใจไร้กังวลเรื่องการรับน้ำหนัก

## Kitchen

แนรมิตพื้นที่ห้องครัวของคุณด้วยตู้และชั้นเก็บของของ Maison Galpa ไม่ว่าจะเป็นเครื่องครัว หรือเครื่องปรุง ให้หยิบจับเสือกใช้งานได้ง่าย ปรับเปลี่ยนการจัดวางได้ตามพื้นที่ใช้งานจริงอย่างลงตัว





คุณสามารถเลือกสรรสีที่เหมาะสมและลงตัวกับห้องของคุณได้ ทั้งลายไม้ที่เข้าได้กับทุกสี  
ยังช่วยเพิ่มความเรียบง่ายแต่ยังแฝงไว้ด้วยความอบอุ่นไปในตัว



## Kitchen

จะวางเครื่องครัว หรือจานชามก็ไม่เป็นปัญหา และไม่ส่งผลต่อ  
การรับน้ำหนักเลย เพราะตู้ของเรารับน้ำหนักได้ดีมาก

ข้อควรระวัง ภาชนะควรระแวดระวังและไม่เปียกน้ำ

## Kid's Room

เพียงเพิ่มตู้หลากหลายขนาดและสีสันทันเข้าไปได้วางประกอบกันตามรูปแบบที่ต้องการ จะใช้สำหรับเก็บของเล่นให้คุณหนูๆ หรือจะใช้เป็นตู้โชว์ของเล่นหรือของสะสมก็ย่อมทำได้ ไม่จำกัดจินตนาการและความสร้างสรรค์







ไม่ว่าจะล้ม ขาว หรือลายไม้สีสว่าง ก็เพิ่มความสดใส สะอาด สบายตา  
ให้กับห้องของเด็กๆ ได้ดีทีเดียว

## Office Space

การตกแต่งห้องทำงานของคุณไม่ให้เคร่งขรึมน่าเบื่อจนเกินไป จะช่วยเสริมสร้างบรรยากาศในการทำงานให้ดียิ่งขึ้น  
รังสรรค์ห้องทำงานของคุณได้หลากหลายสไตล์ด้วย  
เฟอร์นิเจอร์ของ Maison Galpa



The flat shelf can double as a tabletop and supports as much as 35 kg.



ไม่ว่าจะเพิ่มตู้ลิ้นชักข้างโต๊ะ หรือจะเพิ่มชั้นวางหนังสือเข้าไปก็เลือกได้ตามความต้องการของคุณ  
จะเป็นลิ้นชักหรือตู้บานเปิด ที่เลือกความกว้าง ลึก สูง ได้ตามต้องการ  
ทั้งยังใส่ของได้อเนกประสงค์



Each stainless-steel trellis supports as much as 60 kg.



## Stainless Trellises

โครงสร้างเสถียรที่มีหลากหลายขนาด ทั้งความกว้างและความสูง  
เมื่อนำมาประกอบกับแผ่นชั้นไม้ ก็จะทำให้กลายเป็นตู้โล่งๆ  
สำหรับวางสิ่งของ ต้นไม้ หรือจะเป็นตู้โชว์เก๋ๆ ได้ทุกมุมของบ้าน



เลือกสีของตู้หรือแผ่นไม้ที่ดูเรียบเก๋ๆ เข้ากับตัวคุณก็ช่วยเพิ่มเสน่ห์ให้กับตู้โชว์ในห้องได้



## Walk-in Closet

สำหรับ Lifestyle คนรุ่นใหม่ที่รวมเอาการทำงานเข้ากับการใช้ชีวิต พื้นที่ที่สามารถจัดวางรองเท้า แขนวสุท หรือชุดเดรส ภายในห้องทำงาน เพื่อสำหรับการพบปะสังสรรค์ที่คาดไม่ถึง น่าจะตอบโจทย์ได้ดีทีเดียว

## Bedroom

เลือกแต่งห้องนอนสไตล์ Minimal ด้วยการเพิ่มตู้หัวเตียง  
ตัวเล็กๆ เข้าไป เลือกสีและลายไม้ที่ทำให้ดูอบอุ่น  
เหมาะสำหรับการพักผ่อน จะช่วยให้ห้องดูมีสไตล์มากยิ่งขึ้น



Cube Storage Unit



## Bedside Tables

จะวางต้นไม้ หนังสือที่ชอบ หรือแก้วน้ำ ล้วนช่วยสร้างความสะดวกสบาย และสร้างบรรยากาศ ก่อนเข้านอนได้เป็นอย่างดี





สแตนเลสกับตู้สีเทา ช่วยสร้าง mood&tone ของห้องให้ดูเรียบ เทห์ ได้ไม่เบา



## Side Table

สำหรับห้องเรียบๆ ผนังขาวอาจจะดูไม่สดใสและน่าเบื่อ ลองเพิ่มตู้สีส้มใบเล็กเข้าไป ก็ช่วยสร้างสีสันและชีวิตชีวาให้กับห้องของคุณขึ้นมาทันที



## Hallway

ตกแต่งโถงทางเดินด้วยตู้แขวนผนัง ช่วยเพิ่มพื้นที่เก็บของก่อนเข้าและออกจากบ้าน หรือจะใช้ของสำหรับตกแต่ง เช่น กรอบรูป แจกันดอกไม้ ก็ช่วยเพิ่มความสดใสให้บ้านของคุณได้เช่นกัน



Every unit is versatile. Use it however you want to.



## Cabinet

ตู้เล็กแขวนที่ผนังสำหรับวางของใช้ หรือนำกระจกมาวางคู่กันเพื่อใช้สำหรับแต่งหน้าหรือแต่งตัวก่อนออกจากห้อง





## Shoe Cabinets

โถงประตูทางเข้าบ้าน นั้นดูวางรองเท้าเป็นสิ่งสำคัญที่ขาดไม่ได้ ลองเลือกตู้หลากหลายแบบมาประกอบกัน จะวางชั้นหรือใส่ขา ก็ช่วยเพิ่มพื้นที่จัดเก็บรองเท้าให้ดูเป็นระเบียบได้ดีทีเดียว



## Etc. —

นอกจากการใช้งานตามข้างต้นที่ว่ามานั้น  
สินค้าของทางร้านยังสามารถ ถูกปรับเปลี่ยนการจัดวาง  
เพื่อการใช้งานเฉพาะ หรือเป็นแค่ Sideboard สำหรับ  
ตกแต่งพื้นที่ โดยเราจะนำเสนอการใช้งานแบบใหม่ๆ ที่คุณ  
อาจจะคาดคิดไม่ถึงในช่องทางการขายต่างๆ ดังนี้

- FACEBOOK
- INSTAGRAM
- WEBSITE
- PINTEREST
- YOUTUBE



Together or apart, our modules can serve your needs.



ปรับเปลี่ยนรูปแบบการจัดวางได้ตามการใช้งานจริงของคุณ



## Display Shelves

หากต้องการการใช้งานที่สัมผัสความชื้นบ้าง  
คุณก็สามารถเลือกโครงสแตนเลสเข้ามาช่วยในจุดนี้ได้



You can keep connecting the trellises and  
our modular units to create even more versatile uses.



# For Your Design

เลือกทดสอบการออกแบบด้วย  
โปรแกรม

Drag & Drop Design



[www.maisongalpa.com](http://www.maisongalpa.com)

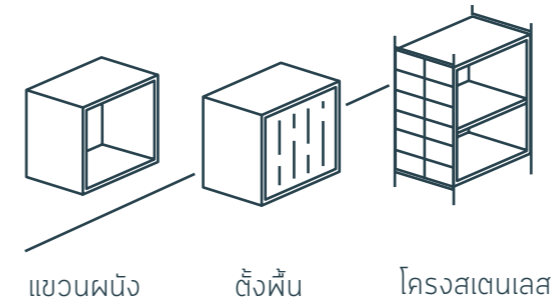

แขวนผนัง

ตั้งพื้น

โครงสแตนเลส

## Step 1

เลือกรูปแบบการติดตั้ง

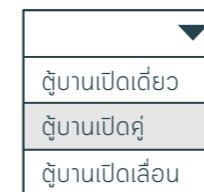

ตู้บานเปิดเดี่ยว

ตู้บานเปิดคู่

ตู้บานเปิดเลื่อน

## Step 2

เลือกหมวดหมู่สินค้าที่กำลังมองหา



## Step 3

เลือกสีที่คุณต้องการ ที่มีมากถึง 8 สี



## Step 4

เลือกจัดวางตามการใช้งานและดีไซน์ที่คุณต้องการ



## Step 5

กดสั่งซื้อได้ทันที และรอรับสินค้าที่บ้านคุณ

# | **Uses** and Maximum Weights

การใช้งานและน้ำหนัก



A Shimmering Base For All Your Favourites

## ตู้ลอยอเนกประสงค์

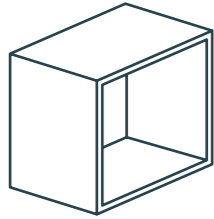

## การใช้งาน

- สามารถต่อด้วยกลัด
- สามารถเติมขา/ล้อ
- สามารถแขวนผนัง
- เพิ่มชั้นวางของภายในได้ (ดูรายละเอียดการเพิ่มชั้นภายในได้หน้า 55 )
- สามารถประกอบกับโครงสแตนเลส
- ติดตั้งราวแขวนผ้า (สำหรับตู้ลึก 30, 40 cm และกว้าง 40 cm ขึ้นไป

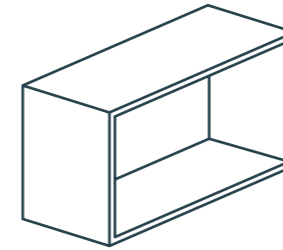

## น้ำหนัก

กว้างxสูง	ลึก		
	20 cm	30 cm	40 cm
60x30 cm	3.4kg	4.9kg	6.8kg
60x40 cm	3.8kg	5.4kg	7.6kg
60x60 cm	4.4kg	6.4kg	8.8kg
60x80 cm	5.2kg	7.5kg	10.4kg
60x90 cm	5.4kg	7kg	10.8kg
60x120 cm	6.6kg	9.6kg	13.2kg

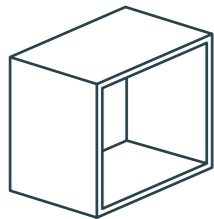

## น้ำหนัก

กว้างxสูง	ลึก		
	20 cm	30 cm	40 cm
30x30 cm	2.4kg	3.4kg	4.8kg
30x40 cm	2.8kg	3.9kg	5.6kg
30x60 cm	3.4kg	4.9kg	6.8kg
30x80 cm	4.2kg	6kg	8.4kg
30x90 cm	4.4kg	6.5kg	8.8kg
30x120 cm	5.6kg	8.1kg	11.2kg

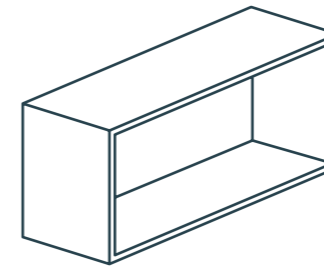

## น้ำหนัก

กว้างxสูง	ลึก		
	20 cm	30 cm	40 cm
80x30 cm	4.2kg	7.2kg	9.6kg
80x40 cm	4.6kg	7.7kg	10.4kg

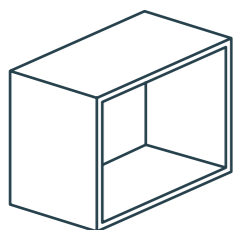

## น้ำหนัก

กว้างxสูง	ลึก		
	20 cm	30 cm	40 cm
40x30 cm	2.8kg	3.9kg	5.6kg
40x40 cm	3.2kg	4.4kg	6.4kg
40x60 cm	3.8kg	5.4kg	7.6kg
40x80 cm	4.6kg	6.5kg	9.2kg
40x90 cm	4.8kg	5.2kg	9.6kg
40x120 cm	6kg	8.6kg	12kg

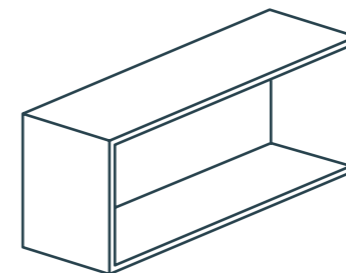

## น้ำหนัก

กว้างxสูง	ลึก		
	20 cm	30 cm	40 cm
90x30 cm	4.4kg	7.8kg	10.1kg
90x40 cm	4.8kg	8.3kg	10.9kg

## ตู้บานเปิดเดี่ยว/คู่

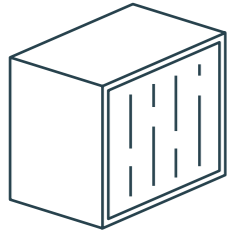

## การใช้งาน

- เป็นบานเปิดกระเดื่อง ทั้งบานเดี่ยวและบานคู่  
สำหรับบานเปิดกระเดื่องเดี่ยวสามารถกำหนดก่อนผลิตได้ ให้เปิดจากด้านใด
- สามารถต่อด้วยกลัด
  - สามารถเติมขา/ล้อ
  - สามารถแขวนผนัง
  - เพิ่มชั้นวางของภายในได้ (ดูรายละเอียดการเพิ่มชั้นภายในได้หน้า 55)
  - สามารถประกอบกับโครงสแตนเลส
  - ติดตั้งราวแขวนผ้า (สำหรับตู้ลึก 30, 40 cm และกว้าง 40 cm ขึ้นไป)

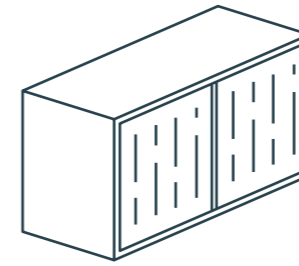

ตู้บานเปิดคู่

## น้ำหนัก

กว้างxสูง	ลึก	
	30 cm	40 cm
60x30 cm	6.1kg	8kg
60x40 cm	7.05kg	9.25kg
60x60 cm	8.8kg	11.2kg
60x80 cm	10.7kg	13.6kg
60x90 cm	11.6kg	14.4kg
60x120 cm	16kg	19.6kg

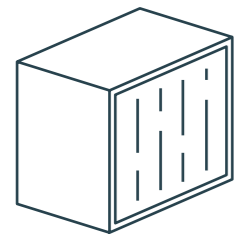
ตู้บานเปิดเดี่ยว  
(ซ้าย/ขวา)

## น้ำหนัก

กว้างxสูง	ลึก	
	30 cm	40 cm
30x30 cm	4kg	5.4kg
30x40 cm	3.9kg	6.5kg
30x60 cm	6.1kg	8kg
30x80 cm	7.6kg	10kg
30x90 cm	8.3kg	10.6kg

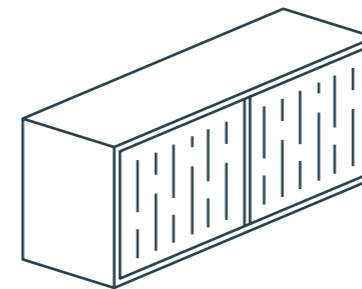

ตู้บานเปิดคู่

## น้ำหนัก

กว้างxสูง	ลึก	
	30 cm	40 cm
80x40 cm	9.95kg	12.65kg

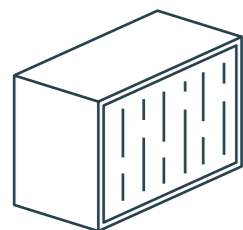
ตู้บานเปิดเดี่ยว  
(ซ้าย/ขวา)

## น้ำหนัก

กว้างxสูง	ลึก	
	30 cm	40 cm
40x30 cm	4.7kg	6.5kg
40x40 cm	5.6kg	7.6kg
40x60 cm	7.05kg	9.25kg
40x80 cm	8.75kg	11.45kg
40x90 cm	7.6kg	12kg
40x120 cm	13kg	16.4kg

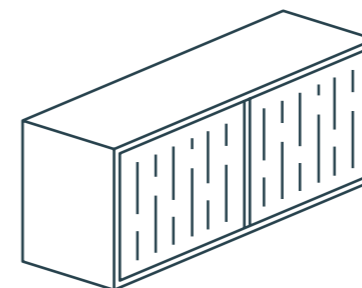

ตู้บานเปิดคู่

## น้ำหนัก

กว้างxสูง	ลึก	
	30 cm	40 cm
90x40 cm	10.7kg	13.3kg

## ประตูบานเปิดแบบเลื่อน

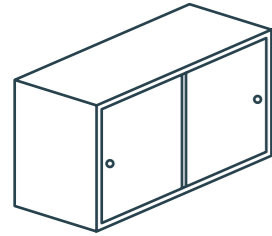

### การใช้งาน

- สามารถต่อด้วยกลัด
- สามารถเติมขา/ล้อ
- สามารถแขวนผนัง
- เพิ่มชั้นวางของภายในได้ 1 ชั้น
- สามารถประกอบกับโครงสแตนเลส
- ติดตั้งราวแขวนผ้า

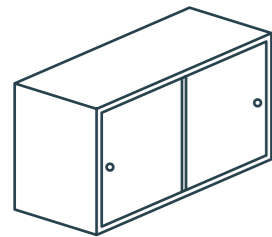

### น้ำหนัก

กว้างxสูง	ลึก	
	30 cm	40 cm
60x30 cm	6.7kg	8.6kg
60x40 cm	7.7kg	9.85kg

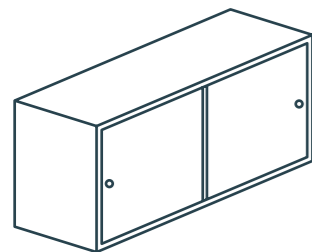

### น้ำหนัก

กว้างxสูง	ลึก	
	30 cm	40 cm
80x30 cm	9.5kg	12kg
80x40 cm	10.5kg	13.25kg

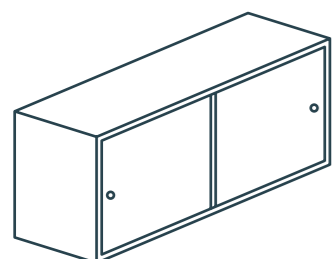

### น้ำหนัก

กว้างxสูง	ลึก	
	30 cm	40 cm
90x30 cm	10.3kg	12.65kg
90x40 cm	11.3kg	13.9kg

## ประตูบานเปิดแบบ ขึ้น/ลง

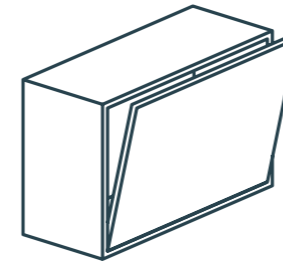

### การใช้งาน

- สามารถต่อด้วยกลัด
- สามารถเติมขา/ล้อ
- สามารถแขวนผนัง
- เพิ่มชั้นวางของภายในได้ 1 ชั้น
- ติดตั้งราวแขวนผ้า

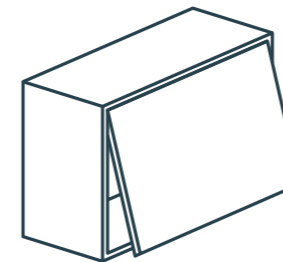

### น้ำหนัก

กว้างxสูง	ลึก
	30 cm
60x40 cm	7.7kg

เปิดขึ้น/ลง

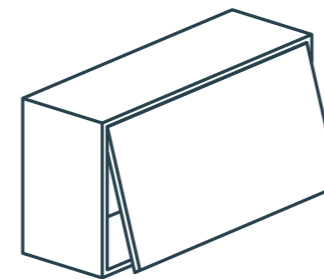

### น้ำหนัก

กว้างxสูง	ลึก
	30 cm
80x40 cm	10.5kg

เปิดขึ้น/ลง

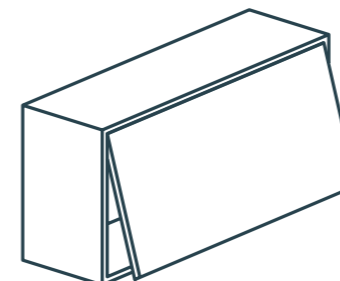

### น้ำหนัก

กว้างxสูง	ลึก
	30 cm
90x40 cm	11.3kg

เปิดขึ้น/ลง

## ตู้ลิ้นชักเดี่ยว / คู่

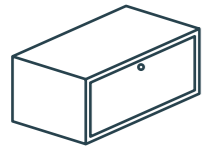

## การใช้งาน

- สามารถต่อด้วยกลัด
- สามารถเติมขา/ล้อ
- สามารถแขวนผนัง
- สามารถประกอบกับโครงสร้างเตนเลส

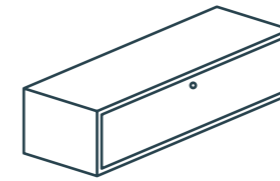
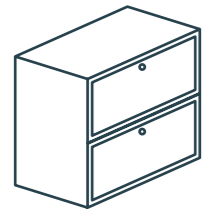

ตู้ลิ้นชักเดี่ยว

## น้ำหนัก

กว้างxสูง	ลิบ
	40 cm
80x15 cm	8.5kg
80x30 cm	17kg

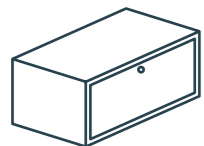

ตู้ลิ้นชักเดี่ยว

## น้ำหนัก

กว้างxสูง	ลิบ
	40 cm
40x15 cm	5kg
40x30 cm	10kg
40x40 cm	11kg

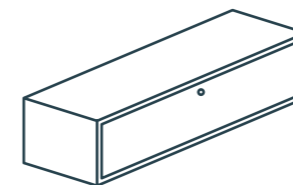

ตู้ลิ้นชักเดี่ยว

## น้ำหนัก

กว้างxสูง	ลิบ
	40 cm
90x15 cm	9.5kg
90x30 cm	18.9kg

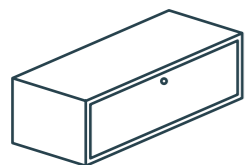

ตู้ลิ้นชักเดี่ยว

## น้ำหนัก

กว้างxสูง	ลิบ
	40 cm
60x15 cm	6.7kg
60x30 cm	13.3kg
60x40 cm	14.2kg

## ตู้ลิ้นชักคู่



ตู้ลิ้นชักคู่

## น้ำหนัก

กว้างxสูง	ลิบ
	40 cm
40x40 cm	13kg
60x40 cm	16.2kg
80x40 cm	19.1kg
90x40 cm	22kg

## ชั้นวางของภายในตู้

### การใช้งาน

- สามารถเป็นชั้นวางของภายในตู้ต่างๆ

1. ตู้โล่ง
2. ตู้ประตูบานเปิดเดี่ยว / คู่
3. ตู้ประตูบานเลื่อน
4. ตู้ประตูบานขึ้น/ลง

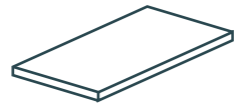
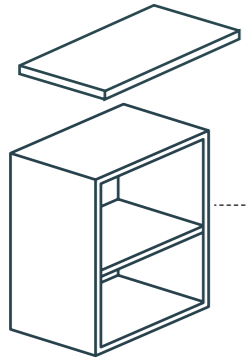

วัสดุ: ไม้เคลือบผิวเมลามีนหนา  
16 mm ปิดขอบ PVC

### ตู้สูง 30/40 cm.

วางแผ่นชั้นวางของได้ 1 ชั้น

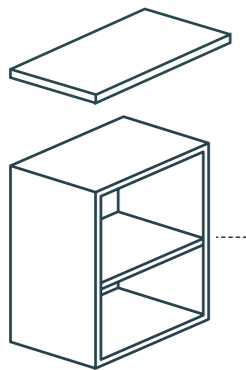

### น้ำหนัก / 1 แผ่น

กว้าง	ลึก		
	20 cm	30 cm	40 cm
30 cm	0.45kg	0.6kg	0.8kg
40 cm	0.6kg	0.8kg	1.2kg
60 cm	0.83kg	1.2kg	1.6kg
80 cm	1.13kg	1.6kg	2.2kg
90 cm	1.2kg	1.8kg	2.4kg

\*น้ำหนักนี้ เป็นน้ำหนักแผ่นไม้ชั้นวางของเท่านั้น  
ไม่รวมน้ำหนักของตู้ต่างๆ

### ตู้สูง 60 cm.

วางแผ่นชั้นวางของได้  
สูงสุด 2 ชั้น

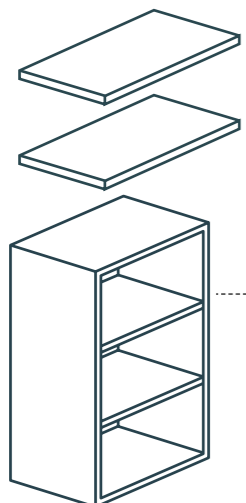

### น้ำหนัก / 2 แผ่น

กว้าง	ลึก		
	20 cm	30 cm	40 cm
30 cm	0.9kg	1.2kg	1.6kg
40 cm	1.2kg	1.6kg	2.4kg
60 cm	1.66kg	2.4kg	3.2kg
80 cm	2.26kg	3.2kg	4.4kg
90 cm	2.4kg	3.6kg	4.8kg

\*น้ำหนักนี้ เป็นน้ำหนักแผ่นไม้ชั้นวางของเท่านั้น  
ไม่รวมน้ำหนักของตู้ต่างๆ

### ตู้สูง 80/90 cm.

วางแผ่นชั้นวางของได้สูงสุด  
3 ชั้น

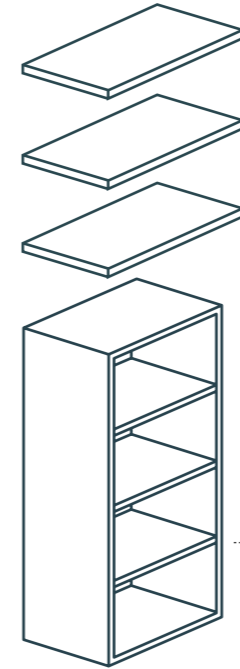

### น้ำหนัก / 3 แผ่น

กว้าง	ลึก		
	20 cm	30 cm	40 cm
30 cm	1.35kg	1.8kg	2.4kg
40 cm	1.8kg	2.4kg	3.6kg
60 cm	2.49kg	3.6kg	4.8kg
80 cm	3.39kg	4.8kg	6.6kg
90 cm	3.6kg	5.4kg	7.2kg

\*น้ำหนักนี้ เป็นน้ำหนักแผ่นไม้ชั้นวางของเท่านั้น  
ไม่รวมน้ำหนักของตู้ต่างๆ

### ตู้สูง 120 cm.

วางแผ่นชั้นวางของได้สูงสุด  
4 ชั้น

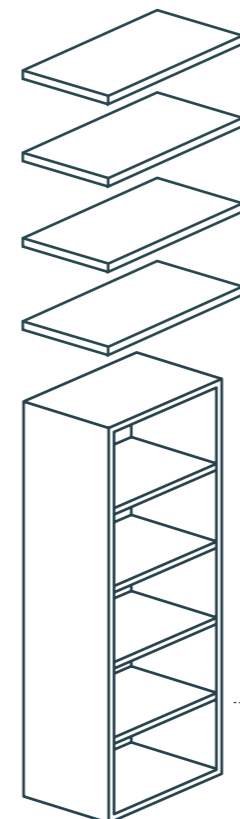

### น้ำหนัก / 4 แผ่น

กว้าง	ลึก		
	30 cm	30 cm	40 cm
30 cm	1.8kg	2.4kg	3.2kg
40 cm	2.4kg	3.2kg	4.8kg
60 cm	3.32kg	4.8kg	6.4kg
80 cm	4.52kg	6.4kg	8.8kg
90 cm	4.8kg	7.2kg	9.6kg

\*น้ำหนักนี้ เป็นน้ำหนักแผ่นไม้ชั้นวางของเท่านั้น  
ไม่รวมน้ำหนักของตู้ต่างๆ

### การแขวนผนัง

ด้วยอุปกรณ์แขวนด้านหลัง มี 2 ชุดให้เลือก

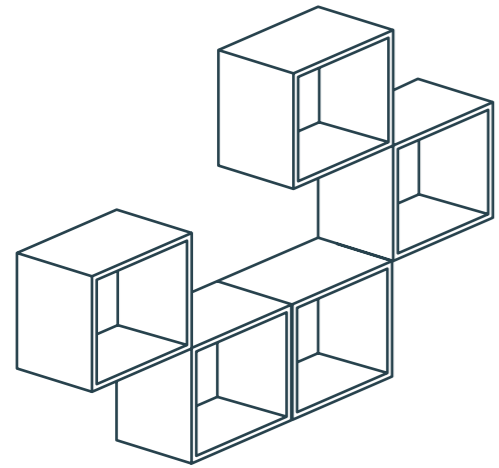

#### การใช้งาน

- ต้องติดตั้งทั้ง 2 ข้าง ชายและขวา
- ไม่เหมาะสำหรับการติดตั้งบนผนังมวลเบา
- ไม่สามารถติดตั้งกับแผ่นไม้ได้

#### ประกอบด้วย:

- อุปกรณ์แขวนผนังแบบธรรมดา หรือแบบพิเศษ จำนวน 2 ชิ้น
- จิ๊กไม้
- พุกพลาสติก จำนวน 6 ชิ้น
- สกรูยึดผนังเหล็กชุบโครเมียม จำนวน 6 ชิ้น

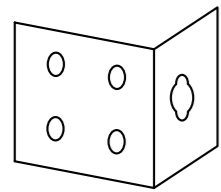

- เหล็กชุบสังกะสี
- ขนาด 5.5\*7\*3
- 1 ชุด = 2 ชิ้น

ติดตั้งไปพร้อมกับตู้

#### ชุดอุปกรณ์แขวนผนังแบบธรรมดา

- ติดตั้งง่ายเหมือนกรอบรูป (สำหรับติดตั้งกับตู้ลึก 20 และ 30 cm เท่านั้น ยกเว้นตู้บานเปิดขึ้น-ลง)
- การรับน้ำหนัก: 40 kg ต่อชุด

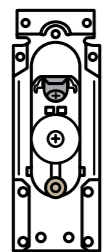

- Italiana Ferramenta Libra H1
- 1 ชุด = 2 ชิ้น

ติดตั้งไปพร้อมกับตู้

#### ชุดอุปกรณ์แขวนผนังแบบพิเศษ

- ไม่สามารถติดตั้งได้ด้วยตนเอง (สำหรับติดตั้งกับตู้ลึก 40 cm และตู้บานเปิดขึ้น-ลง เท่านั้น)
- การรับน้ำหนัก: 100 kg ต่อชุด

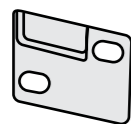

- เป็นเหล็ก
- ด้านซ้าย, ด้านขวา
- 1 ชุด = 1 คู่

ติดตั้งที่ผนัง

### การเพิ่มล้อ

ชุดติดตั้งล้อ มีให้ 2 แบบ



มีเบรค



ขนาด 2" x 2"  
รับน้ำหนักสูงสุด 10 kg



ไม่มีเบรค



ขนาด 2" x 2"  
รับน้ำหนักสูงสุด 10 kg

#### การใช้งาน

- สามารถประกอบได้กับ
- ตู้ต่างๆ
- แผ่นไม้โอเนกประสงค์

#### ประกอบด้วย:

- ล้อเป็นมีเบรคหรือไม่มีเบรค ขนาด 2" x 2"
- น็อตยึดล้อเข้ากับตู้ ขนาด 1" 1/2

การรับน้ำหนัก: 10 kg ต่อชิ้น

### การเพิ่มขาไม้

ชุดติดตั้งขา มี 3 ชุดให้เลือก

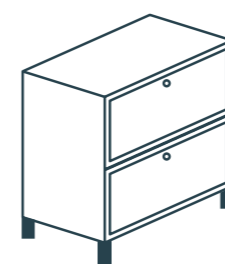

S



Ø5x6.7 cm



M



Ø4x10.5 cm



L



Ø5x15.3 cm

#### การใช้งาน

- สามารถประกอบได้กับ
- ตู้ต่างๆ
- แผ่นไม้โอเนกประสงค์

#### ประกอบด้วย:

- น็อตยึดขาเข้ากับตู้ ขนาด 1" 1/2

การรับน้ำหนัก: 20 kg ต่อชิ้น



## โครงสแตนเลส

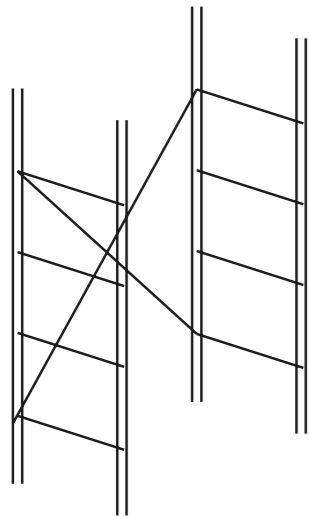

### การใช้งาน

ชุดติดตั้งโครงสแตนเลส ลึก 40 cm (จำนวน 1 ข้าง/ชุด เท่านั้น)  
การรับน้ำหนัก: 60 kg ต่อข้าง

### ประกอบด้วย:

- โครงสแตนเลสลึก 40 cm จำนวน 1 โครง
- เป็นรับโครงสแตนเลสกับไขว้หลัง จำนวน 2 ชั้น
- สกรูสแตนเลสขนาด 4 mm ตัวเมีย/ผู้ สำหรับไขว้หลัง และเป็นรับสแตนเลส จำนวน 3 ชุด

### หมายเหตุ:

- สำหรับการประกอบกับตู้ลิ้นชักหรือแผ่นไม้โอเนกประสงค์ ที่มีความลึกตั้งแต่ 40 cm ขึ้นไป
- ในการใช้งานไม่ควรให้มีน้ำหนักรวมเกิน 120 kg.
- แต่ละชั้นของโครงสแตนเลสไม่สามารถรับน้ำหนักได้เกิน 40 kg.
- ในการประกอบน้ำหนักตู้ด้านล่าง ควรมากกว่าน้ำหนักตู้ด้านบน
- ตู้ลิ้นชักและตู้บานเปิดลง ไม่ควรอยู่ตำแหน่งสูงเกินกว่า 1.20 m.
- สามารถปรับระยะในการติดตั้งได้ทุก 10 cm.

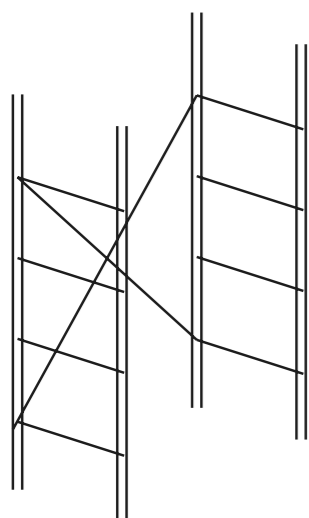

## น้ำหนัก

สูง	ลึก
	40 cm
60 cm	3.6kg
90 cm	4.8kg
120 cm	6.2kg
150 cm	7.6kg
180 cm	8.8kg

\*น้ำหนักนี้ เป็นน้ำหนักโครงสแตนเลสเท่านั้น  
ไม่รวมน้ำหนักของตู้ต่างๆ

## การเพิ่มราวแขวนผ้า



Ø 25mm.  
สำหรับตู้กว้าง 40 cm.  
รับน้ำหนัก 20 kg. แบบกระจายน้ำหนัก



Ø 25mm.  
สำหรับตู้กว้าง 60 cm.  
รับน้ำหนัก 20 kg. แบบกระจายน้ำหนัก



Ø 25mm.  
สำหรับตู้กว้าง 80 cm.  
รับน้ำหนัก 20 kg. แบบกระจายน้ำหนัก



Ø 25mm.  
สำหรับตู้กว้าง 90 cm.  
รับน้ำหนัก 20 kg. แบบกระจายน้ำหนัก

### การใช้งาน

สามารถประกอบกับ

- ตู้โถ่งอเนกประสงค์ (ลึก 30,40 cm. เท่านั้น)
  - ตู้บานเปิดเดี่ยว (ลึก 30,40 cm เท่านั้น) ยกเว้นกว้าง 30 cm.
  - ตู้บานเปิดคู่
  - ตู้บานเลื่อน
  - ตู้บานเปิดขึ้น/ลง
  - ตู้ลิ้นชัก
  - แผ่นไม้โอเนกประสงค์
- การรับน้ำหนัก: 20 kg. ต่อชั้น  
เมื่อวางกระจายน้ำหนัก

### ประกอบด้วย:

- ราวแขวนผ้าอลูมิเนียม ขนาดเส้นผ่านศูนย์กลาง 25 mm.
- ตัวยึดราวแขวนเสื้อกับตู้ จำนวน 2 ชั้น
- น็อตยึดอุปกรณ์ต่างๆเข้ากับตู้ ขนาด 1" 1/2 จำนวน 10 ชั้น

## การเพิ่มตู้ด้วย กัด

กัดช่วยให้การต่อเสริมแต่ละตู้มั่นคงขึ้น



กัดสแตนเลสสี  
1 1/4" x 1 1/2"

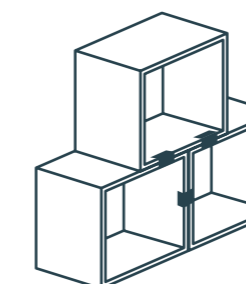

### การใช้งาน

กัดสำหรับใช้ล็อกตู้เข้ากับตู้ หรือตู้เข้ากับแผ่นไม้โอเนกประสงค์ โดยสามารถล็อกได้ทั้งด้านหน้าและด้านหลัง

วัสดุ: สแตนเลสสี 304  
ขนาด: 1 1/4" x 1 1/2"

### หมายเหตุ:

- สามารถประกอบได้ไม่เกิน 3 ชั้น หรือ 120 cm หากสูงกว่านั้น ต้องใช้ระบบแขวนธรรมดาช่วย
- การติดตั้งกับตู้บานเปิดขึ้น/ลง จำเป็นต้องมีอุปกรณ์แขวนช่วยพยุงเสมอ เพื่อความปลอดภัย

## แผ่นไม้เนกประสงค์



### การใช้งาน

- แผ่นไม้เนกประสงค์กับโครงสแตนเลส (เฉพาะแผ่นไม้ลึก 40 cm.)
  - Top โต๊ะ
  - ฐานตู้เพื่อเพิ่ม ขาหรือล้อ
- (ในกรณีต้องการประกอบตู้หลายใบบนฐานเดียวกัน)

### ออกแบบชิ้นงานของคุณได้โดย:

- ต่อด้วยก๊าด
  - เติมขา/ล้อ
  - ประกอบโครงสแตนเลส
  - ติดตั้งราวแขวนผ้า
- (สำหรับแผ่นไม้เนกประสงค์ลึก 30, 40 cm และกว้าง 40 cm ขึ้นไป)

### น้ำหนัก /แผ่น

กว้าง	ลึก			
	20 cm	30 cm	40 cm	60 cm
40 cm	0.8kg	1.1kg	1.6kg	2.4kg
60 cm	1.1kg	1.6kg	2.2kg	3.3kg
80 cm	1.5kg	2.15kg	3kg	4.5kg
90 cm	1.6kg	2.4kg	3.2kg	4.8kg
120 cm	2.2kg	3.2kg	4.4kg	6.6kg
150 cm	2.7kg	4kg	5.4kg	8.1kg
160 cm	2.9kg	4.3kg	5.8kg	8.7kg
180 cm	3.2kg	4.8kg	6.4kg	9.6kg
200 cm	3.6kg	5.4kg	7.2kg	10.8kg

\*เป็นไม้ปาร์ติเกิ้ลเขี้ยว หรือ เพิ่มความหนาเป็น 25 mm แทนเพื่อความแข็งแรง และการรับน้ำหนักที่ดีขึ้น



\*น้ำหนักนี้ เป็นน้ำหนักแผ่นไม้เนกประสงค์เท่านั้น ไม่รวมน้ำหนักของตู้และโครงสแตนเลสต่างๆ



## | **Limitless** Solutions in Detail

## Living Room

### TV Stand with Legs 01 WDH 2004060

Colours: Olive/Bleach/Grey



Dimensions (WxDxH): 200x40x60 cm

รูปแบบประกอบ: ต่อด้วยก๊าด และเติมขา/ล้อ

ประกอบด้วย: (ตามเข็มนาฬิกา)

1. ตู้บานเลื่อน 80x40x40 cm (สีเขียวมะกอก)
2. ตู้โล่ง 40x40x40 cm (สีไม้ฟอกขาว)
3. ตู้ลิ้นชักเดี่ยว 60x40x40 cm (สีเทา)
4. แผ่นไม้โอเนกประสงค์ 200x40 cm (2 ชั้น) (สีเขียวมะกอก)

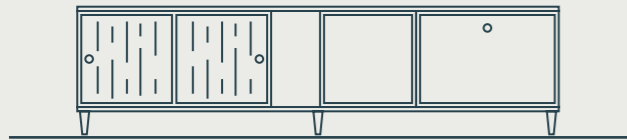

### Wall-Mounted TV Cabinet 01 WDH 1704040

Colours: Black/Olive



Dimensions (WxDxH): 170x40x40 cm

รูปแบบประกอบ: ต่อด้วยก๊าด

ประกอบด้วย: (ตามเข็มนาฬิกา)

1. ตู้ลิ้นชักคู่ 90x40x40 cm (สีดำ)
2. ตู้โล่ง 40x40x40 cm (สีดำ)
3. ตู้บานเปิดซ้าย 40x40x40 cm (สีเขียวมะกอก)



### TV Stand 01 WDH 15040160

Colours: Grey/Bleach/Orange



Dimensions (WxDxH): 150x40x160 cm

รูปแบบประกอบ: ต่อด้วยก๊าด และแขวนผนัง

ประกอบด้วย: (ตามเข็มนาฬิกา)

1. ตู้โล่ง 40x40x30 cm 3 ชั้น  
ชุดอุปกรณ์แขวนผนังแบบธรรมดา - ติดตั้งง่ายเหมือนกรอบรูป  
การรับน้ำหนัก : 40 kg ต่อชุด (3 ชุด) (ฟรี ติดตั้งพร้อมตู้แล้ว)
2. ตู้ลิ้นชักคู่ 90x40x40 cm (สีไม้ฟอกขาว)
3. ตู้บานเปิด (ขวา) 40x40x40 cm  
ชั้นวางของ 40 cm ลึก 40 cm (สีไม้ฟอกขาว)
4. ตู้บานเปิด (ซ้าย) 40x40x40 cm  
ชั้นวางของ 40 cm ลึก 40 cm (สีส้ม)
5. ก๊าด 6 ชั้น

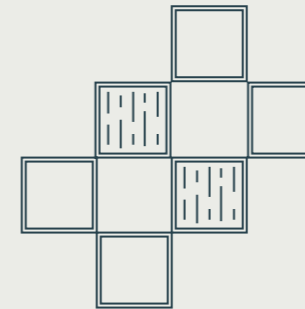
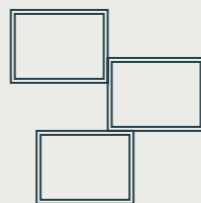

### Wall-Mounted Bookshelf 02 WDH 12030120

Colours: Orange/White/Ash



Dimensions (WxDxH): 120x30x120 cm

รูปแบบการประกอบ: แขวนผนัง

1. ตู้โล่ง 30x30x30 cm (2 ชั้น) (สีส้ม)
2. ตู้บานเปิดซ้าย/ขวา 30x30x30 cm (2 ชั้น) (สีขาว)
3. ตู้โล่ง 30x30x30 cm (2 ชั้น) (สีแอส)

ชุดอุปกรณ์แขวนผนังแบบธรรมดา - ติดตั้งง่ายเหมือนกรอบรูป  
การรับน้ำหนัก: 40 kg. ต่อชุด (2 ชุด) (ฟรี ติดตั้งพร้อมตู้แล้ว)

### Bookcase 01 WDH 903090

Colours: Bleach/Olive



Dimensions (WxDxH): 90x30x90 cm

รูปแบบการประกอบ: ต่อด้วยก๊าด

ประกอบด้วย: (ตามเข็มนาฬิกา)

1. ตู้บานเปิด (ซ้าย) 30x30x30 cm (สีไม้ฟอกขาว)
2. ตู้โล่ง 30x30x60 cm  
ชั้นวางของ 30x30 cm (สีมะกอก)
3. ตู้บานเปิด (ขวา) 30x30x60 cm  
ชั้นวางของ 30x30 cm (สีไม้ฟอกขาว)
4. ตู้โล่ง 30x30x30 cm (สีมะกอก)
5. ก๊าด 8 ชั้น

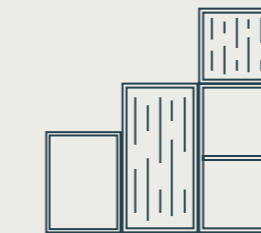

### Sideboard 04 WDH 1304070

Colours: White/Grey/Black



Dimensions (WxDxH): 130x40x70 cm

รูปแบบการประกอบ: ต่อด้วยก๊าด

ประกอบด้วย: (ตามเข็มนาฬิกา)

1. ตู้บานเปิดคู่ 80x40x40 cm (สีขาว)
2. ตู้ลิ้นชักเดี่ยว 90x40x30 cm (สีเทา)
3. ตู้บานเปิดขวา 40x40x30 cm (ดำ)

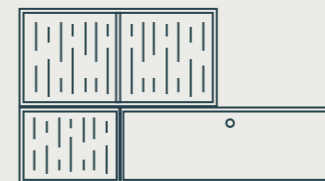

## Kitchen

### Bleach Grey Kitchen Cabinet Set WDH 12040200

Colours: Grey/Bleach



Dimensions (WxDxH): 120x40x200 cm

รูปแบบประกอบ: ต่อด้วยก๊าด และ แขนงผนัง

ประกอบด้วย: (ตามเข็มนาฬิกา)

1. ตู้โล่ง 60x30x40 cm (เทา)

ชุดอุปกรณ์แขวนผนังแบบธรรมดา - ติดตั้งง่ายเหมือนกรอบรูป

การรับน้ำหนัก: 40 kg. ต่อชุด (ฟรี ติดตั้งพร้อมตู้แล้ว)

2. ตู้บานเปิดชั้น 60x30x40 cm (สีฟอกขาว)

ชุดอุปกรณ์แขวนผนังแบบธรรมดา - ติดตั้งง่ายเหมือนกรอบรูป

การรับน้ำหนัก: 40 kg. ต่อชุด (ฟรี ติดตั้งพร้อมตู้แล้ว)

3. แผ่นไม้โอ๊กประสงค์ 120x40 cm (สีฟอกขาว)

4. ตู้บานเปิดขวา 40x40x80 cm (2ชั้น) (สีเทา)

5. ตู้ลิ้นชักเดี่ยว 40x40x40 cm (สีเทา)

6. ตู้ลิ้นชักคู่ 40x40x40 cm (สีเทา)

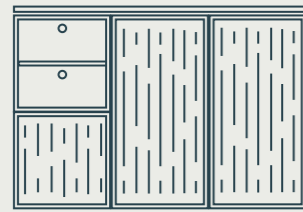

## Kid's Room

### Brick Cabinets for Kids WDH 1304070

Colours: White/Grey/Orange



Dimensions (WxDxH): 130x40x70 cm

รูปแบบประกอบ: ต่อด้วยก๊าด

ประกอบด้วย: (ตามเข็มนาฬิกา)

1. ตู้บานเปิดคู่ 80x40x40 cm (สีขาว)

2. ตู้ลิ้นชักเดี่ยว 90x40x30 cm (สีเทา)

3. ตู้บานเปิดขวา 40x40x30 cm (สีส้ม)

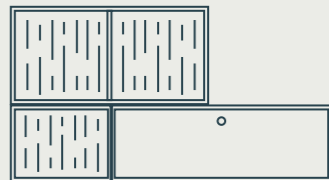

### Cubic Cabinets for Kids WDH 903060

Colours: White/Orange/Ash



Dimensions (WxDxH): 90x40x180 cm

รูปแบบประกอบ: ต่อด้วยก๊าด

ประกอบด้วย: (ตามเข็มนาฬิกา)

1. ตู้บานเปิดซ้าย 30x30x30 cm (2ชั้น) (สีขาว)

2. ตู้โล่ง 30x30x30cm (2ชั้น) (สีส้ม)

3. ตู้โล่ง 30x30x30cm (2ชั้น) (สีแอส)



## Office Space

### Desk 01 WDH 15040160

Colours: Olive/Bleach/Ash



Dimensions (WxDxH): 150x40x160 cm

รูปแบบประกอบ: ต่อด้วยก๊าดและแขนงผนัง

ประกอบด้วย: (ตามเข็มนาฬิกา)

1. ตู้บานเปิด (ขวา) 30x30x30 cm (สีมะกอก)

2. ตู้โล่ง 40x40x30 cm (สีไม้ฟอกขาว)

ชุดอุปกรณ์แขวนผนังแบบธรรมดา - ติดตั้งง่ายเหมือนกรอบรูป

การรับน้ำหนัก: 40 kg. ต่อชุด(ฟรี ติดตั้งพร้อมตู้แล้ว)

3. แผ่นไม้โอ๊กประสงค์หนา 1.6 cm

กว้าง 150 cm ลึก 40 cm (สีแอส)

4. ตู้บานเปิด (ซ้าย) 30x30x30 cm (สีไม้ฟอกขาว)

5. ตู้โล่ง 30x30x40 cm (สีมะกอก)

ชั้นวางของกว้าง 30 cm ลึก 30 cm

6. ตู้ลิ้นชักเดี่ยว 60x40x30 cm (สีมะกอก)

7. ตู้บานเปิด (ขวา) 40x40x40 cm (สีแอส)

ชั้นเสริมสำหรับตู้กว้าง 40 cm ลึก 40 cm

8. ก๊าด 8 ชั้น



### Office Storage System WDH 9040180

Colour: Olive



Dimensions (WxDxH): 90x40x180 cm

รูปแบบการประกอบ: ประกอบโครงสร้างเดส

ประกอบด้วย: (ตามเข็มนาฬิกา)

1. โครงสร้างเดสลึก 40 cm สูง 180 cm (2 ชั้น)

2. แผ่นไม้โอ๊กประสงค์ 90x40 cm (4 ชั้น) (สีเขียวมะกอก)

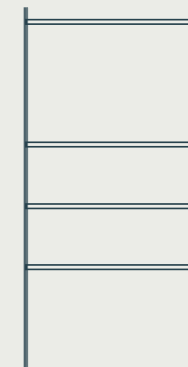

### Black-Olive Storage System WDH 18040180

Colours: Olive/Black



Dimensions (WxDxH): 180x40x180 cm

รูปแบบการประกอบ: ประกอบโครงสร้างเดส

ประกอบด้วย: (ตามเข็มนาฬิกา)

1. โครงสร้างเดสลึก 40 cm สูง 180 cm (3 ชั้น)

2. แผ่นไม้โอ๊กประสงค์ 90x40 cm (4ชั้น) (สีเขียวมะกอก)

3. แผ่นไม้โอ๊กประสงค์ 90x40 cm (2ชั้น) (สีดำ)

4. ตู้ลิ้นชักคู่ 90x40x40 cm (สีดำ)



## Office Space

### Open Closet System 01 WDH 18040180

Colours: Black/Olive



Dimensions (WxDxH): 180x40x180 cm

รูปแบบการประกอบ: ประกอบโครงสแตนเลส

ประกอบด้วย: (ตามเข็มนาฬิกา)

1. โครงสแตนเลสสี 40 cm สูง 180 cm (3 ชั้น)
2. แผ่นไม้เนื้อประสงค์ 90x40 cm (2 ชั้น) (สีดำ)
3. แผ่นไม้เนื้อประสงค์ 90x40 cm (2 ชั้น) (สีเขียวมะกอก)
- ชุดอุปกรณ์แขวนเสื้อ สำหรับตู้หรือแผ่นไม้กว้าง 90 cm
4. ตู้ลิ้นชักคู่ 90x40x40 cm (สีดำ)

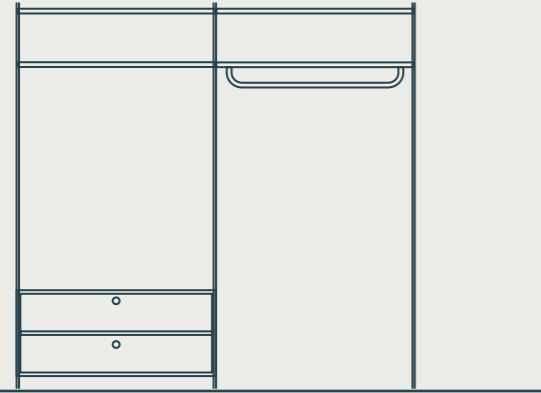

### Side Table in Modular Storage 09 WDH 404060

Colour: Grey



Dimensions (WxDxH): 40x40x60 cm

รูปแบบการประกอบ: ประกอบโครงสแตนเลส

ประกอบด้วย: (ตามเข็มนาฬิกา)

1. โครงสแตนเลส สี 40 cm สูง 60 cm (2 ชั้น)
2. ตู้ลิ้นชักคู่ 40x40x40cm (สีเทา)



## Hallway



### Foyer's Cabinet 01

Colour: Olive



Dimensions (WxDxH): 30x30x30 cm

รูปแบบการประกอบ: แขวนผนัง

ประกอบด้วย:

1. ตู้บานเปิด (ขวา) 30x30x30 cm

ชุดอุปกรณ์แขวนผนังแบบธรรมดา - ติดตั้งง่ายเหมือนกรอบรูป

การรับน้ำหนัก: 40 kg. ต่อชุด (ฟรี ติดตั้งพร้อมตู้แล้ว)

## Bedroom

### Wall-Mounted Side Table 01 WDH 403040

Colour: Ash



Dimensions (WxDxH): 40x30x40 cm

รูปแบบการประกอบ: แขวนผนัง

ประกอบด้วย:

1. ตู้โล่ง 40x30x40 cm (สีแอส)

ชุดอุปกรณ์แขวนผนังแบบธรรมดา - ติดตั้งง่ายเหมือนกรอบรูป

การรับน้ำหนัก: 40 kg ต่อชุด (ฟรี ติดตั้งพร้อมตู้แล้ว)



### Side Table 01 WDH 303040

Colour: Orange



Dimensions (WxDxH): 30x30x40 cm

ประกอบด้วย:

1. ตู้บานเปิดซ้าย 30x30x40 cm (สีส้ม)



### Shoe Cabinet Set with Castors/Legs 01 WDH 1304090

Colours: Orange/Grey/Ash/Bleach



Dimensions (WxDxH): 130x40x90 cm

รูปแบบการประกอบ: ต่อด้วยก๊อกลัดและเติมขา/ล้อ

ประกอบด้วย: (ตามเข็มนาฬิกา)

1. ตู้โล่ง 40x40x40 cm (สีส้ม)  
ชั้นวางของกว้าง 40 cm ลึก 40 cm
2. ตู้ลิ้นชักเดี่ยว 60x40x30 cm (สีเทา)
3. แผ่นไม้เนื้อประสงค์หนา 1.6 cm  
กว้าง 90 cm ลึก 40cm (สีแอส)  
ขาตั้งขนาดใหญ่ 5x15.3 cm 5 ชั้น
4. ตู้บานเปิด (ขวา) 30x30x60 cm (สีไม้ฟอกขาว)  
ชั้นวางของ 30x30 cm
5. ตู้บานเปิด (ขวา) 40x40x40 cm (สีเทา)  
ชั้นวางของกว้าง 40 cm ลึก 40 cm  
ล้อมีเบรค 5x5cm 2 ชั้น และล้อธรรมดา 5x5 cm 2 ชั้น
6. ก๊อกลัด 6 ชั้น

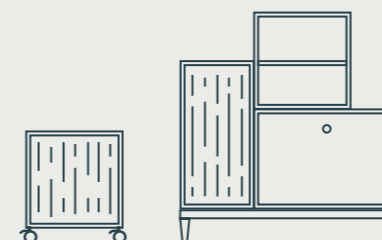

Etc.

**Sideboard with Legs 02****WDH 804090****Colours:** Ash/Grey**Dimensions (WxDxH):** 80x40x90 cm

รูปแบบการประกอบ: ต่อด้วยก๊าดและเด็มขา/ล้อ

ประกอบด้วย: (ตามเข็มนาฬิกา)

1. ตู้ลิ้นชักคู่ 40x40x40 cm (สีแอส)
2. ตู้บานเปิดซ้าย 40x40x40 cm (2 ชั้น) (สีเทา)
3. แผ่นไม้โอเนกประสงค์ 80x40 cm (สีแอส)  
ชุดติดตั้งขาตั้ง (S) 4 ชั้น
4. ตู้บานเปิดขวา 40x40x40 cm (สีเทา)

**Sideboard 03 WDH 16040120****Colour:** Black**Dimensions (WxDxH):** 160x40x120 cm

รูปแบบการประกอบ: ต่อด้วยก๊าด

ประกอบด้วย: (ตามเข็มนาฬิกา)

1. ตู้บานเปิดคู่ 60x40x120 cm (สีดำ)
2. ตู้ลิ้นชัก 40x40x120 cm (สีดำ)  
ชั้นวางของ 40x40 cm (3 ชั้น) (สีดำ)
3. ตู้ลิ้นชัก 30x40x120 cm (สีดำ)  
ชั้นวางของ 40x40 cm (3 ชั้น) (สีดำ)
4. ตู้บานเปิดซ้าย 30x40x60 cm (2 ชั้น) (สีดำ)

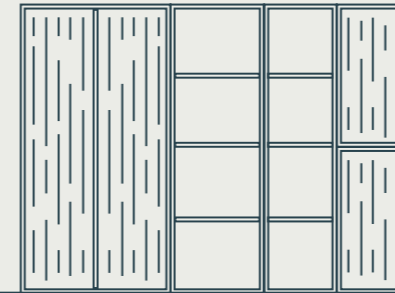
**Sideboard in Modular Storage 01****WDH 1604060****Colours:** Grey/Ash/Oak**Dimensions (WxDxH):** 160x40x60 cm

รูปแบบการประกอบ: ประกอบโครงสแตนเลส

ประกอบด้วย: (ตามเข็มนาฬิกา)

1. โครงสแตนเลสสี 40 cm สูง 60 cm (4 ชั้น)
2. แผ่นไม้โอเนกประสงค์ 40x40 cm (สีเทา)
3. แผ่นไม้โอเนกประสงค์ 60x40 cm (สีแอส)
4. แผ่นไม้โอเนกประสงค์ 60x40 cm (สีโอ๊ค)
5. ตู้บานเปิดคู่ 60x40x40 cm (สีโอ๊ค)
6. ตู้ลิ้นชักคู่ 60x40x40 cm (สีแอส)
7. ตู้บานเปิดขวา 40x40x40 cm (สีเทา)

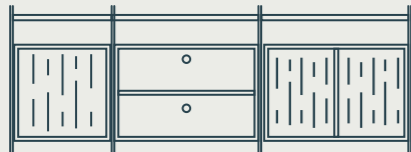
**Sideboard 02 WDH 1603060****Colour:** Black**Dimensions (WxDxH):** 160x30x60 cm

รูปแบบการประกอบ: ต่อด้วยก๊าด

ประกอบด้วย: (ตามเข็มนาฬิกา)

1. ตู้บานเปิดขวา 30x30x40 cm (2 ชั้น) (สีดำ)
2. ตู้บานเปิดซ้าย 30x30x30 cm (สีดำ)
3. ตู้บานเปิดขวา 30x30x60 cm (สีดำ)
4. ตู้บานเปิดซ้าย 40x30x30 cm (สีดำ)

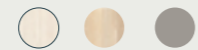
**Sideboard with Legs 03****WDH 1803080****Colours:** Bleach/Ash/Grey**Dimensions (WxDxH):** 180x30x80 cm

รูปแบบการประกอบ: ต่อด้วยก๊าดและเด็มขา/ล้อ

ประกอบด้วย: (ตามเข็มนาฬิกา)

1. ตู้ลิ้นชัก 30x30x60 cm (3 ชั้น) (สีไม้ฟอกขาว)  
ชั้นวางของ กว้าง 30x30 cm (3ชั้น) (สีไม้ฟอกขาว)
2. ตู้ลิ้นชัก 30x30x30 cm (3 ชั้น) (สีแอส)
3. ตู้ลิ้นชัก 30x30x30 cm (3 ชั้น) (สีเทา)
4. แผ่นไม้โอเนกประสงค์ 180x30 cm (สีเทา)  
ชุดติดตั้งขาตั้ง (L) 5 ชั้น

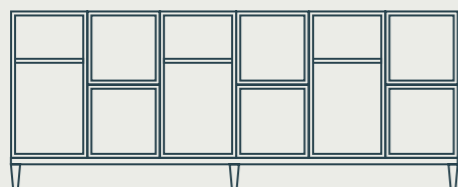
**Wall-Mounted Bookshelf 03****WDH 2403090****Colours:** Orange/White/Black/Grey**Dimensions (WxDxH) :** 240x30x90 cm

รูปแบบการประกอบ: แขนงผนัง

ประกอบด้วย:

1. ตู้ลิ้นชัก 30x30x30 cm (2 ชั้น) (สีส้ม)
2. ตู้ลิ้นชัก 30x30x30 cm (2 ชั้น) (สีขาว)
3. ตู้ลิ้นชัก 30x30x30 cm (4 ชั้น) (สีดำ)
4. ตู้ลิ้นชัก 30x30x30 cm (2 ชั้น) (สีเทา)

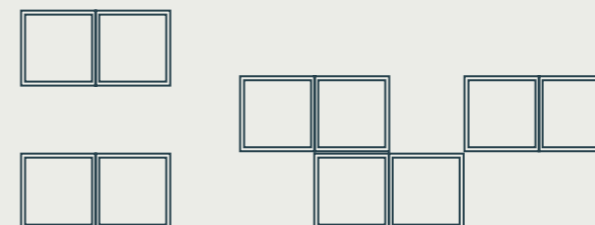
ชุดอุปกรณ์แขวนผนังแบบธรรมดา - ติดตั้งง่ายเหมือนกรอบรูป  
การรับน้ำหนัก: 40 kg. ต่อชุด (2 ชุด) (ฟรี ติดตั้งพร้อมตู้แล้ว)

## Stainless Steel Trellis Modular Storage

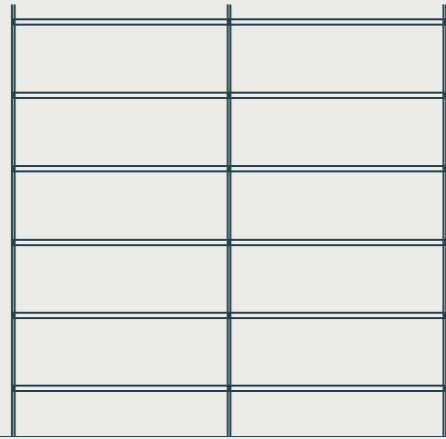
**Storage System WDH 16040180****Colour:** Grey**Dimensions (WxDxH):** 160x40x180 cm

1.แผ่นไม้เนื้อประสงค์ W80 D40 cm

2.โครงสแตนเลส H180 D40 cm

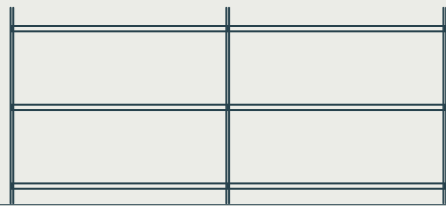
**Storage System WDH 1204090****Colours:** Oak**Dimensions (WxDxH):** 120x40x90 cm

1.แผ่นไม้เนื้อประสงค์ W60 D40 cm

(6 ชั้น) (สีโอ๊ค)

2.โครงสแตนเลส H90 D40 cm (3 ชั้น)

**Storage System WDH 804090****Colour:** Bleach**Dimensions (WxDxH):** 80x40x90 cm

1.แผ่นไม้เนื้อประสงค์ W80 D40 cm (3 ชั้น)

(สีฟอกขาว)

2.โครงสแตนเลส H90 D40 cm (2 ชั้น)

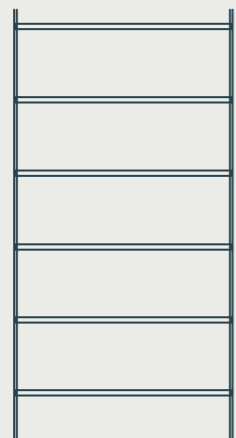
**Storage System WDH 9040180****Colour:** Ash**Dimensions (WxDxH):** 90x40x180 cm

1.แผ่นไม้เนื้อประสงค์ W90 D40 cm (6 ชั้น)

(สีเขียวมะกอก)

2.โครงสแตนเลส H180 D40 cm (2 ชั้น)







**Visit Us**

Maison Galpa  
1332/50 เอสคอนโดมีเนียม  
สุขุมวิท 50 แขวงพระโขนง  
เขตคลองเตย กรุงเทพมหานคร  
10260



Wall-Mounted Display

### Contact Us

Instagram & Facebook: Maisongalpa  
Youtube: MaisonGalpa  
Pinterest: MaisonGalpa  
Tel: 096 8244136  
maisongalpa@gmail.com

Maison Galpa  
1332/50 เอสคอนโดมีเนียม สุขุมวิท 50  
แขวงพระโขนง เขตคลองเตย กรุงเทพมหานคร  
10260

[www.maisongalpa.com](http://www.maisongalpa.com)



**Maison Galpa**

[www.maisongalpa.com](http://www.maisongalpa.com)